



ТЕХНОНИКОЛЬ

ООО "ТехноНИКОЛЬ-СТРОИТЕЛЬНЫЕ СИСТЕМЫ"

АЛЬБОМ ТЕХНИЧЕСКИХ РЕШЕНИЙ ПО УСТРОЙСТВУ ПРИМЫКАНИЙ В ПЛОСКИХ КРОВЛЯХ ИЗ ПОЛИМЕРНОЙ МЕМБРАНЫ ПО ОСНОВАНИЮ ИЗ ПРОФИЛИРОВАННОГО ЛИСТА.

Шифр: ПК-03

ТН-КРОВЛЯ Смарт

Инд. № подл.	
Подп. и дата	
Взам. инв. №	

Москва 2020



Лист согласования

№	Организация, должность, Ф.И.О.	Подпись	Дата
1			
2			
3			
4			
5			
6			
7			
8			
9			
10			

Взам. инв. №	
Подп. и дата	
Инв. № подл.	

Изм.	Кол.	Лист	№ док.	Подпись	Дата
Разраб.					
Н. контр.					

Строительные системы ТехноНИКОЛЬ		
Стадия	Лист	Листов
Р	м.2	-
Лист	Листов	
Лист согласования		





Идентификатор материалов основного пирога кровли

Полимерная мембрана - LOGICROOF V-RP 1,5мм
 Стеклохолст ТЕХНОНИКОЛЬ 100г/м²
 Плиты из XPS - CARBON PROF SLOPE
 Плиты из XPS - CARBON PROF
 Плиты из минеральной ваты - ТЕХНОРУФ Н ПРОФ
 Рулонный битумный материал - Паробарьер СА500
 Стальной оцинкованный профилированный лист

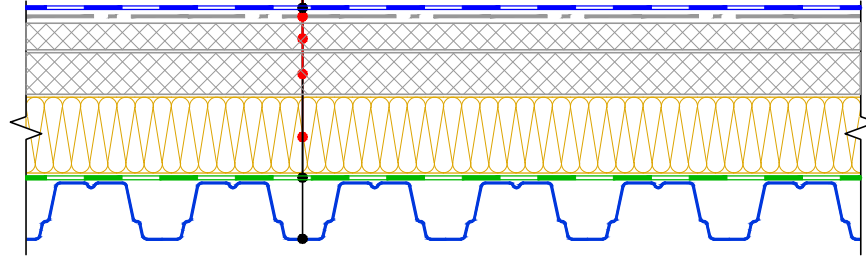

№	Назначение слоя	Наименование рекомендованного материала
1	Кровельный ковер	Полимерная мембрана - LOGICROOF V-RP 1,5мм
2	Разделительный слой	Стеклохолст ТЕХНОНИКОЛЬ 100г/м ²
3	Уклонообразующий слой	Плиты из XPS - CARBON PROF SLOPE
4	Верхний слой утепления	Плиты из XPS - CARBON PROF
5	Нижний слой утепления	Плиты из минеральной ваты - ТЕХНОРУФ Н ПРОФ
6	Пароизоляционный слой	Рулонный битумный материал - Паробарьер СА500
7	Основание кровли	Стальной оцинкованный профилированный лист

Система маркировки систем и узлов

ПК-03-У.1.1-2020.03

Система (ПЛОСКАЯ КРОВЛЯ)

Номер системы (Смарт)

Номер узла в альбоме системы

Дата последней редакции

Взам. инв. №	
Подп. и дата	
Инв. № подл.	

Изм.	Кол.	Лист	№ док.	Подпись	Дата

Схема маркировки систем и узлов. Идентификатор материалов основного пирога кровли

Лист
т.3



Общие данные. Содержание

Лист	Название	Шифр
т.1	Титульный лист	
т.2	Лист согласования	
т.3	Идентификатор материалов. Схема маркировки и узлов	
т.4	Ведомость узлов	
т.4.1	Ведомость узлов	
т.4.2	Ведомость узлов	
т.4.3	Ведомость узлов	
т.5	Условные обозначения	
т.6	Схема маркировки узлов	

Ведомость чертежей по устройству коньков и ендов

№	Название	Шифр
1.1	Схема устройства конька	У.1.1
1.2	Схема устройства ендовы	У.1.2

Ведомость чертежей по устройству узлов водостока

№	Название	Шифр
2.1	Внутренний водосток. Водоприемная воронка с надставным элементом (размещение по линии ендовы)	У.2.1
2.2	Внутренний водосток. Водоприемная воронка	У.2.2
2.3	Внутренний водосток. Водоприемная воронка с надставным элементом (размещение со смещением от линии ендовы)	У.2.3
2.4	Слив через парапет с утеплением	У.2.4
2.5	Внешний организованный водосток	У.2.5
2.6	Внутренний водосборный лоток	У.2.6

Взам. инв. №
Подп. и дата
Инв. № подл.

Изм.	Кол.	Лист	№ док.	Подпись	Дата	Ведомость чертежей	Лист
							т.4



ТН-КРОВЛЯ
Ведомость чертежей

Ведомость чертежей по устройству примыканий к вертикальным поверхностям

№	Название	Шифр
3.1	Примыкание к вертикали с доутеплением для сэндвич-панелей.	У.3.1
3.2	Примыкание к вертикали с доутеплением для бетонных стен.	У.3.2
3.3	Примыкание к вертикали с доутеплением для каменных стен.	У.3.3
3.4	Примыкание к низкому утепленному парапету с заведением мембраны на парапет (примыкание к сэндвич панели)	У.3.4
3.5	Примыкание к низкому утепленному парапету с заведением мембраны на парапет (примыкание к бетону, кирпичу, блоку)	У.3.5
3.6	Примыкание к высокому утепленному парапету с заведением мембраны на парапет (примыкание к сэндвич-панели).	У.3.6
3.7	Примыкание к высокому утепленному парапету с заведением мембраны на парапет (примыкание к бетону, кирпичу, блоку).	У.3.7
3.8	Примыкание к парапету с доутеплением одиночной стойки фахверка	У.3.8
3.9	Примыкание к парапету с доутеплением стойки фахверка с горизонтальными несущими элементами парапета	У.3.9

Ведомость чертежей по устройству примыканий к кровле с другими матер-ми

№	Название	Шифр
4.1	Сопряжение кровли из ПВХ и битумно-полимерных материалов. Вариант 1	У.4.1
4.2	Сопряжение кровли из ПВХ и ТПО материалов	У.4.2
4.3	Сопряжение кровли из ПВХ и битумно-полимерных материалов. Вариант 2	У.4.3

Взам. инв. №
 Подп. и дата
 Инв. № подл.

Изм.	Кол.	Лист	№ док.	Подпись	Дата	Ведомость чертежей (продолжение)	Лист
							т.4.1



ТН-КРОВЛЯ
Ведомость чертежей

Ведомость чертежей по устройству примыканий к стойкам ограждения кровли и стойкам под оборудование

№	Название	Шифр
5.1	Примыкание к стойкам ограждения	У.5.1
5.2	Примыкание к стойкам оборудования	У.5.2
5.3	Примыкание к кровельной опоре ТЕХНОНИКОЛЬ	У.5.3

Ведомость чертежей по устройству пешеходных дорожек

№	Название	Шифр
6.1	Устройство дорожки проходов из готовых элементов LOGICROOF Walkway Puzzle	У.6.1
6.2	Устройство дорожки проходов традиционным методом	У.6.2

Ведомость чертежей по устройству трубных проходов и примыканий аэраторам

№	Название	Шифр
7.1	Примыкание к трубным проходкам	У.7.1
7.2	Примыкание к трубе малого сечения	У.7.2
7.3	Примыкание к горячей трубе. Вариант 1	У.7.3
7.4	Примыкание к горячей трубе. Вариант 2	У.7.4
7.5	Примыкание к кровельному аэратору	У.7.5
7.6	Примыкание к воздуховоду квадратного сечения	У.7.6

Ведомость чертежей примыканий к устройствам молниезащиты зданий

№	Название	Шифр
8.1	Устройство молниезащиты	У.8.1

Взам. инв. №
Подп. и дата
Инв. № подл.

Изм.	Кол.	Лист	№ док.	Подпись	Дата	Ведомость чертежей (продолжение)	Лист
							т.4.2



Ведомость чертежей примыканий к деформационным швам

№	Название	Шифр
9.1	Деформационный шов	У.9.1
9.2	Деформационный разделитель	У.9.2
9.3	Деформационный шов в примыкании к стене с фасадом (бетон, блок, кирпич).	У.9.3

Ведомость чертежей примыканий к зенитным фонарям

№	Название	Шифр
10.1	Примыкание к люку дымоудаления. Вариант 1	У.10.1
10.2	Примыкание к зенитному фонарю. Вариант 1	У.10.2
10.3	Примыкание к люку дымоудаления. Вариант 2	У.10.3
10.4	Примыкание к зенитному фонарю. Вариант 2	У.10.4

Ведомость чертежей примыканий к легкообрасываемой кровле

№	Название	Шифр
11.1	Примыкание к участку с легкообрасываемой кровлей	У.11.1

Ведомость чертежей примыканий к противопожарным рассечкам

№	Название	Шифр
12.1	Устройство противопожарной рассечки	У.12.1

Ведомость чертежей примыканий к противопожарным рассечкам

№	Название	Шифр
13.1	Схема установки ограждения кровли	У.13.1

Ведомость чертежей (продолжение)

Изм.	Кол.	Лист	№ док.	Подпись	Дата

Взам. инв. №

Подп. и дата

Инв. № подл.



УСЛОВНЫЕ ОБОЗНАЧЕНИЯ

Эскиз	Описание
	Пароизоляция
	Утеплитель (Каменная вата)
	Разделительный слой. (Геотекстиль)
	Гидроизоляция
	Утеплитель (PIR)
	Сварной шов
	Прижимная рейка ТЕХНОНИКОЛЬ
	Краявая рейка ТЕХНОНИКОЛЬ
	Герметик ТЕХНОНИКОЛЬ ПУ
	Сэндвич-панель
	Железобетонная конструкция
	Кирпичная конструкция (блочная конструкция)
	Утеплитель (XPS)
	Система (Набор материалов)

Инв. № подл.	Взам. инв. №
Подп. и дата	

Изм.	Кол.	Лист	№ док.	Подпись	Дата



Схема маркировки узлов системы

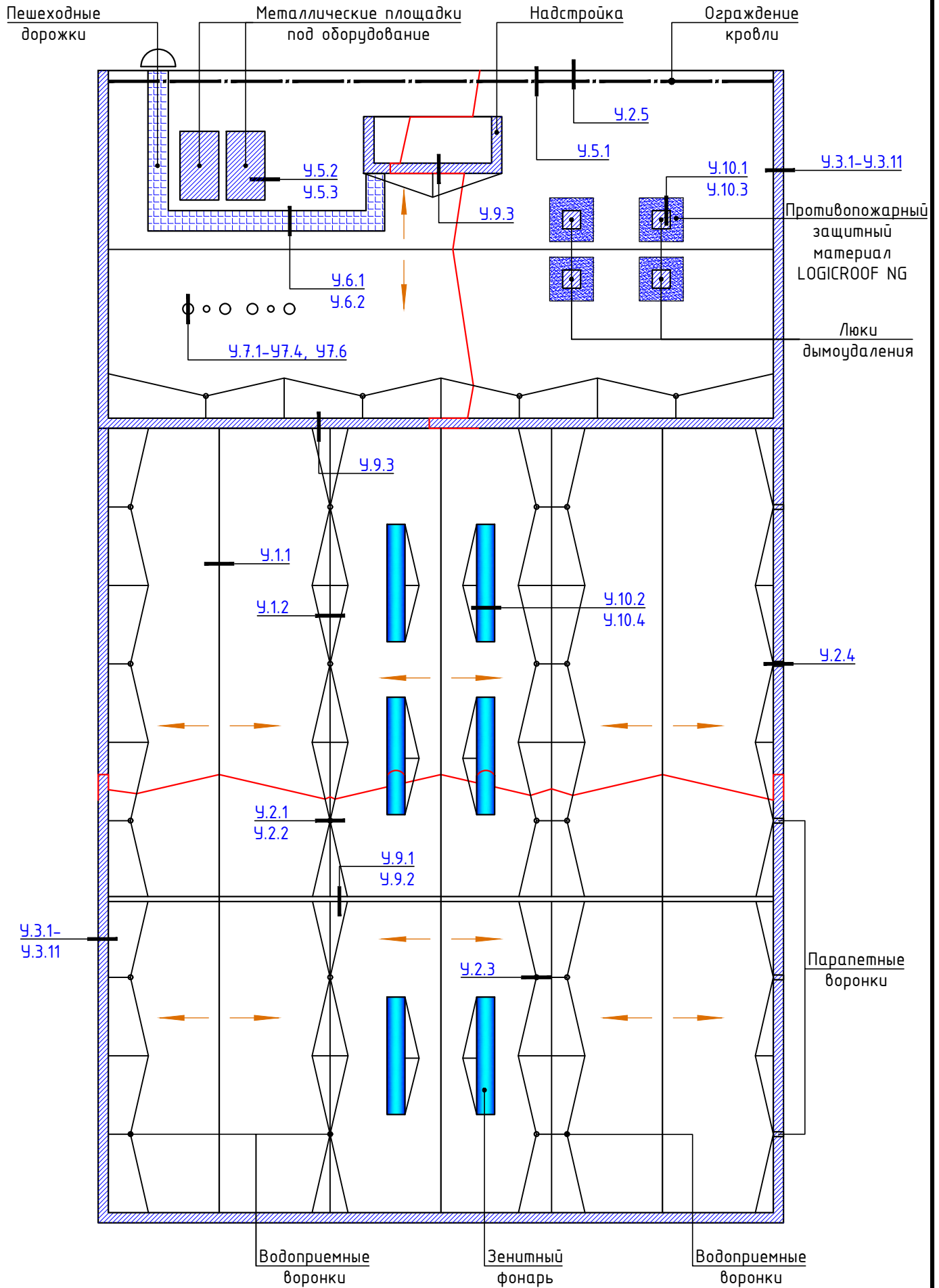

Инв. № подл.	Взам. инв. №
Изм.	Подп. и дата

Изм.	Кол.	Лист	№ док.	Подпись	Дата

Схема маркировки узлов системы

Лист
т.6



Схема устройства конька
(направление гофр профлиста вдоль ската)

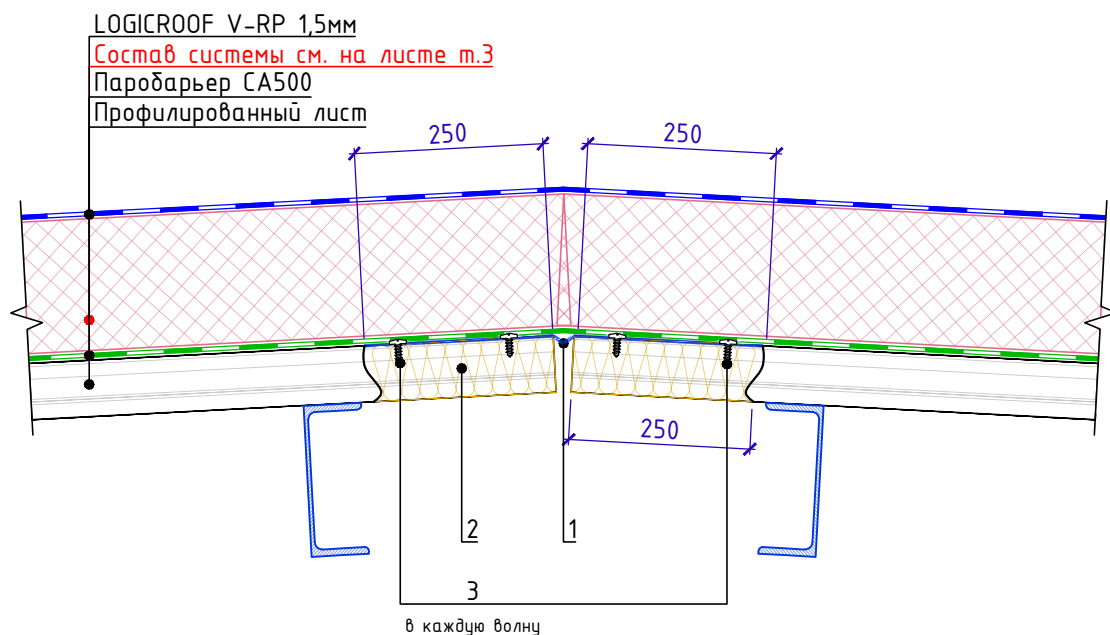

1. Объем утеплителя на вкладыши в гофры профлиста (поз.2) зависит от марки профлиста, примененного в проекте.
2. Шаг саморезов принять в каждую волну. Расход зависит от марки профлиста примененного в проекте

Схема устройства конька
(направление гофр профлиста поперек ската)

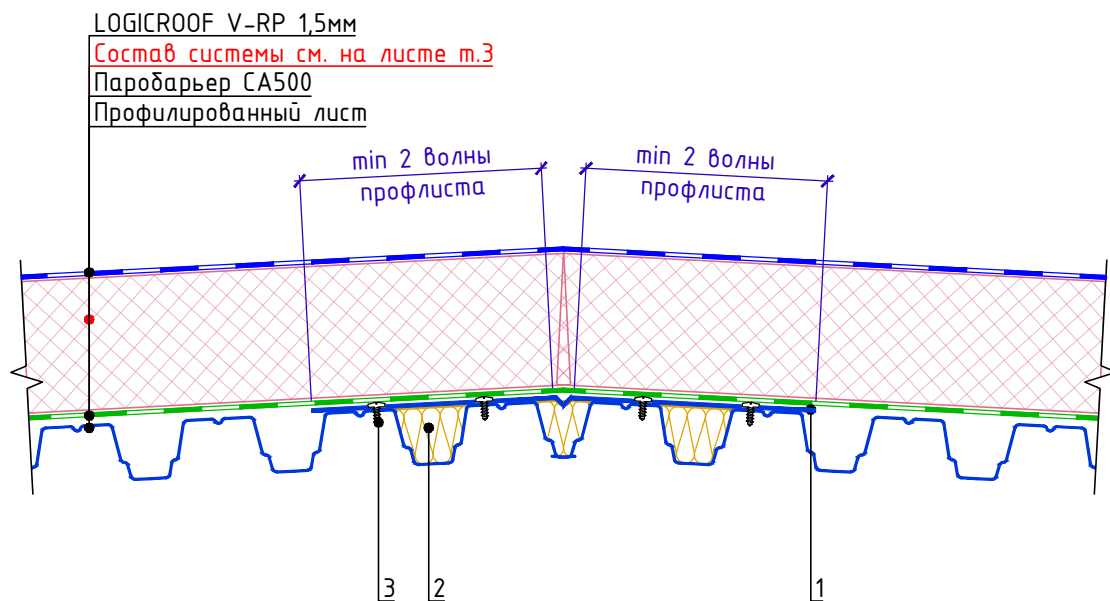

1. Объем утеплителя на вкладыши в гофры профлиста (поз.2) зависит от марки профлиста, примененного в проекте.
2. Шаг саморезов принять 200мм вдоль конька в два ряда.
3. При укладке профлиста в зоне конька без разрыва (лист с перегибом через линию конька) допускается компенсатор из оцинкованной стали не устанавливать.

Спецификация на узел (направление гофр профлиста вдоль ската)

Поз.	Наименование	Расход на 1 м.п.	Ед.изм.	Примечание
1	Компенсатор из оцинкованной стали толщиной 0,7мм	1,0	м.п.	
2	ТЕХНОРУФ Н ПРОФ	по проекту	м ³	
3	Саморез сверлоконечный 4,2x25 с прессшайбой	по проекту	шт.	

Спецификация на узел (направление гофр профлиста поперек ската)

Поз.	Наименование	Расход на 1 м.п.	Ед.изм.	Примечание
1	Компенсатор из оцинкованной стали толщиной 0,7мм	1,0	м.п.	
2	ТЕХНОРУФ Н ПРОФ	по проекту	м ³	
3	Саморез сверлоконечный 4,2x25 с прессшайбой	12	шт.	

Позиция 1
(направление гофр профлиста вдоль ската)

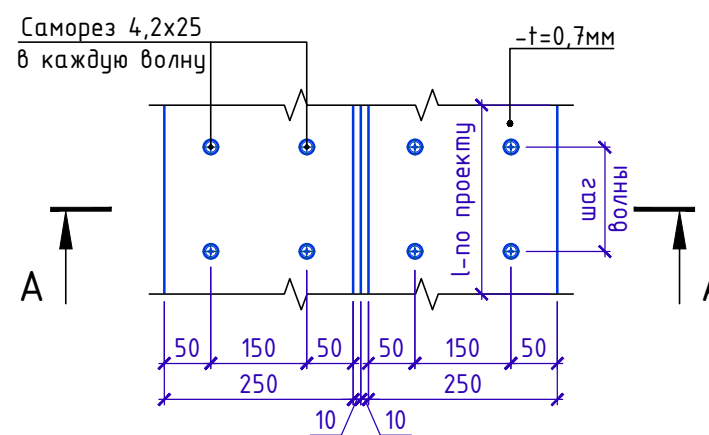

A-A

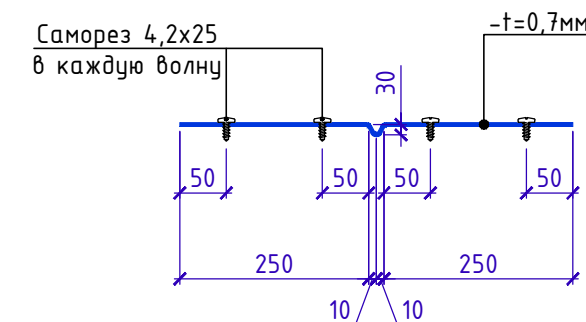

Позиция 1
(направление гофр профлиста поперек ската)

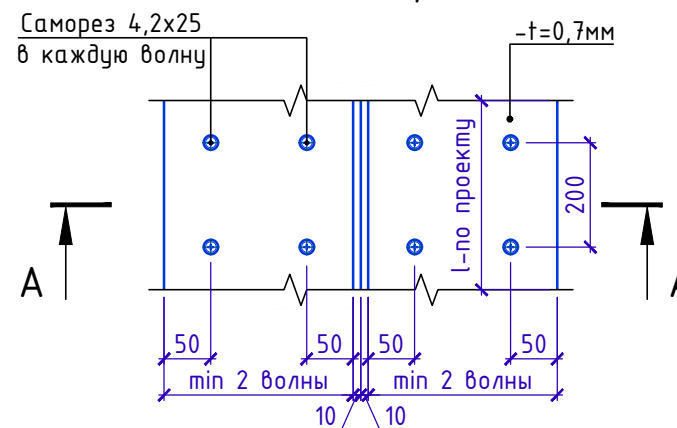

A-A

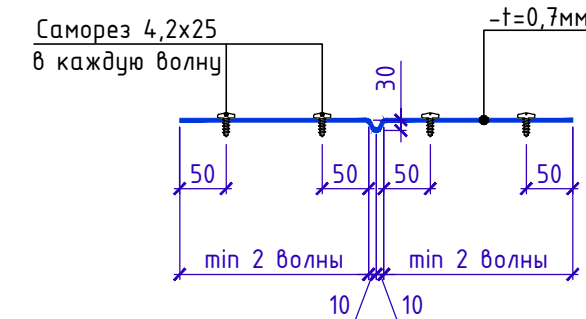

Взам. инв. №

Подп. и дата

Инв. № подл.

Изм.	Кол.	Лист	№ док.	Подпись	Дата

Устройство конька

Лист
1.1



Схема устройства ендовы
(направление гофр профлиста вдоль ската)

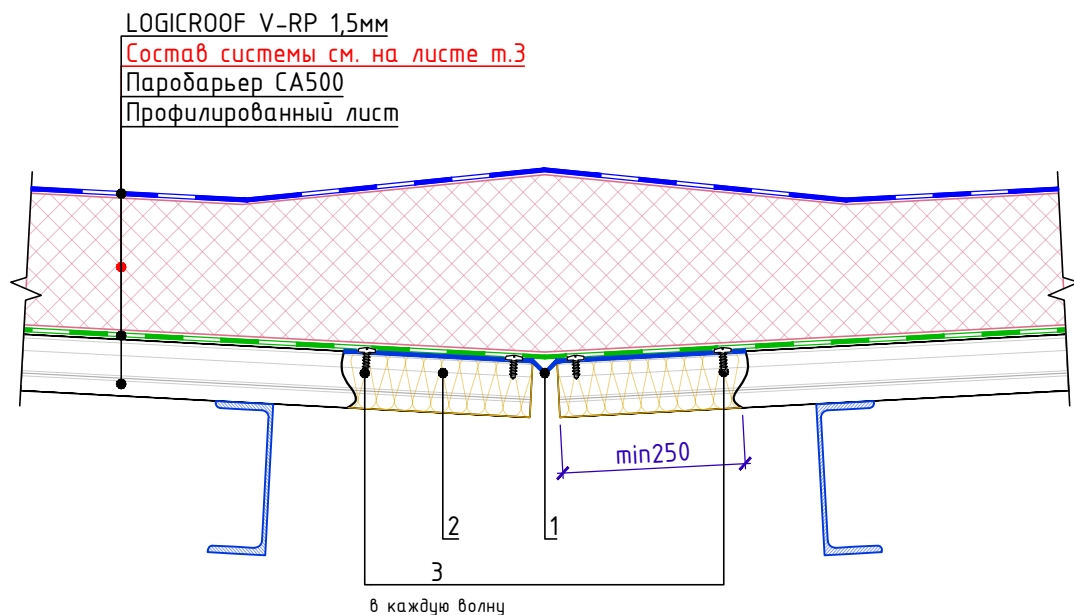

1. Объем утеплителя на вкладыши в гофры профлиста (поз.2) зависит от марки профлиста, примененного в проекте.
2. Шаг саморезов принять в каждую волну. Расход зависит от марки профлиста примененного в проекте

Схема устройства ендовы
(направление гофр профлиста поперек ската)

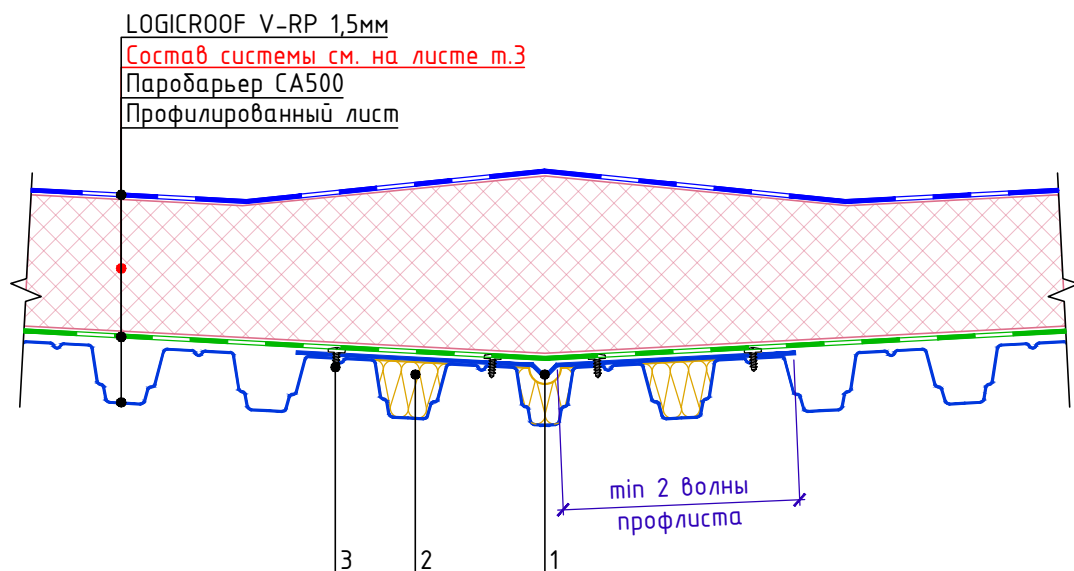

1. Объем утеплителя на вкладыши в гофры профлиста (поз.2) зависит от марки профлиста, примененного в проекте.
2. Шаг саморезов принять 200мм вдоль ендовы в два ряда.
3. При укладке профлиста в зоне ендовы без разрыва (лист с перегибом через линию ендовы) допускается компенсатор из оцинкованной стали не устанавливать.

Спецификация на узел (направление гофр профлиста вдоль ската)

Поз.	Наименование	Расход на 1 м.п.	Ед.изм.	Примечание
1	Компенсатор из оцинкованной стали толщиной 0,7мм	1,0	м.п.	
2	ТЕХНОРУФ Н ПРОФ	по проекту	м ³	
3	Саморез сверлоконечный 4,2x25 с прессшайбой	по проекту	шт.	

Спецификация на узел (направление гофр профлиста вдоль ската)

Поз.	Наименование	Расход на 1 м.п.	Ед.изм.	Примечание
1	Компенсатор из оцинкованной стали толщиной 0,7мм	1,0	м.п.	
2	ТЕХНОРУФ Н ПРОФ	по проекту	м ³	
3	Саморез сверлоконечный 4,2x25 с прессшайбой	12	шт.	

Позиция 1
(направление гофр профлиста вдоль ската)

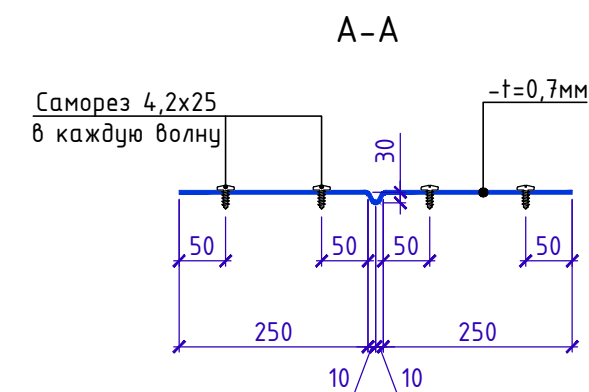
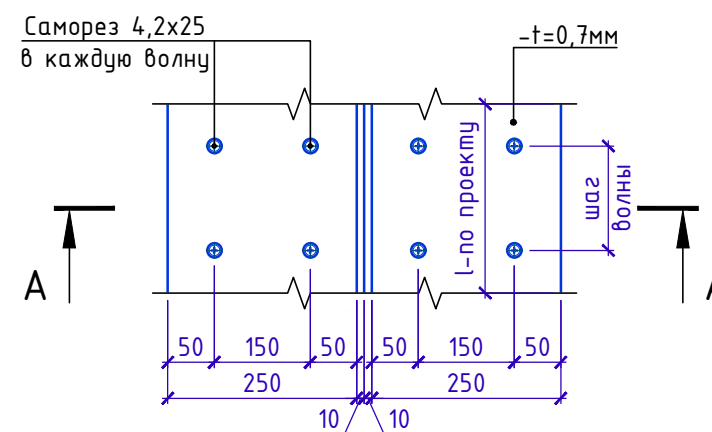

Позиция 1
(направление гофр профлиста поперек ската)

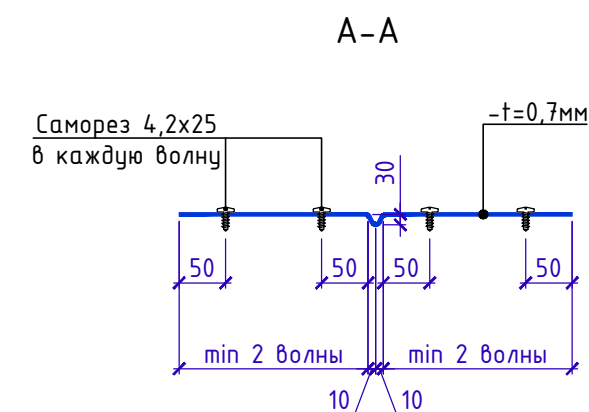
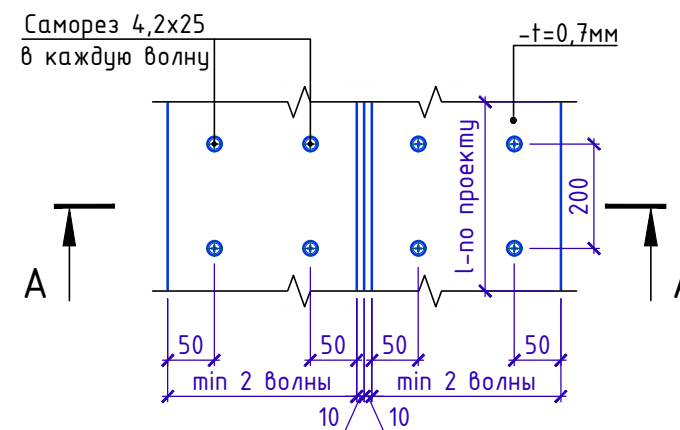

Взам. инв. №

Подп. и дата

Инв. № подл.

Изм.	Кол.	Лист	№ док.	Подпись	Дата

Схема устройства ендовы
(направление гофр профлиста вдоль ската)

Лист
1.2



Внутренний водосток. Водоприемная воронка с наставным элементом.
(размещение по линии ендовы)

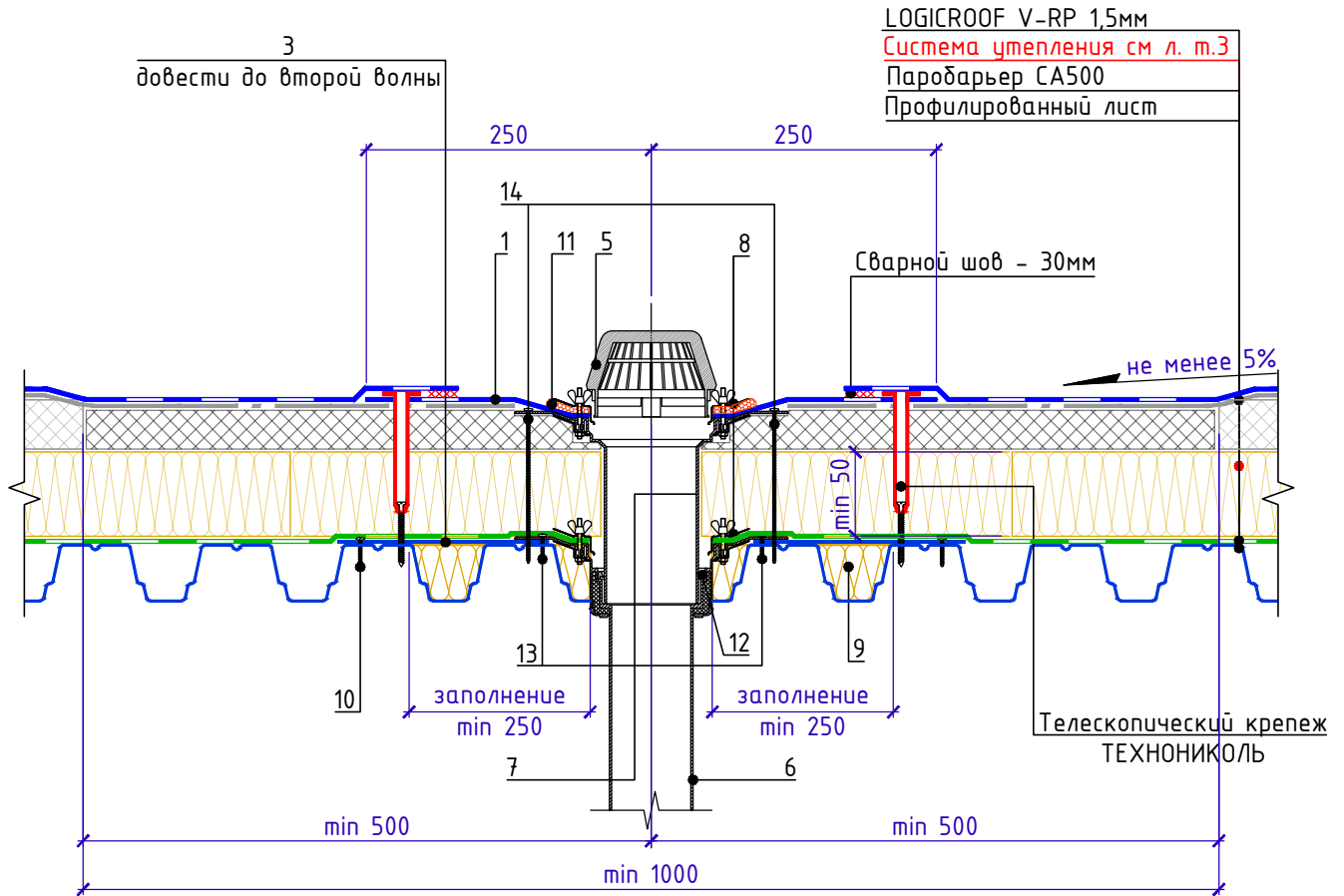

Спецификация на узел Ч.2.1-2020.07

Поз.	Наименование	Расход на 1 примыкание.	Ед.изм.	Примечание
1	Фартук из ПВХ мембраны	1	шт.	
3	Лист из оцинкованной стали толщиной 0,7мм	по проекту	м ²	
5	Листоуловитель (комплект с воронкой)	1	шт.	
6	Водоприемная воронка ТЕХНОНИКОЛЬ	1	шт.	
7	Наставной элемент	1	шт.	
8	Обжимной фланец (комплект с воронкой)	1	шт.	
9	ТЕХНОРУФ Н ПРОФ	по проекту	м ³	
10	Саморез 4,2x25 сверло с прессшайбой	12	шт.	
11	Герметик ТЕХНОНИКОЛЬ ПУ (упаковка 600мл)	0,5	шт.	
12	Уплотнительные кольца для наставного элемента	1	компл.	
13	Саморез сверлоконечный ТЕХНОНИКОЛЬ 4,8x50	6	шт.	
14	Саморез сверлоконечный ТЕХНОНИКОЛЬ 4,8xL	6	шт.	L-по проекту

1. Стык наставного элемента с нижней воронкой выполнить герметично.
2. При необходимости возможна установка обогреваемой водоприемной воронки ТЕХНОНИКОЛЬ (поз. 6)
3. Предусмотреть увеличение уклона к воронке до 5% в радиусе не менее 500 мм вокруг нее. Рекомендуется предусматривать заглубление воронки на 20-30 мм относительно уровня кровли.

Взам. инв. №

Подп. и дата

Инв. № подл.

Изм.	Кол.	Лист	№ док.	Подпись	Дата

Внутренний водосток. Водоприемная воронка
с наставным элементом.
(размещение по линии ендовы)

Лист
2.1



Внутренний водосток. Водоприемная воронка.
(размещение по линии ендовы)

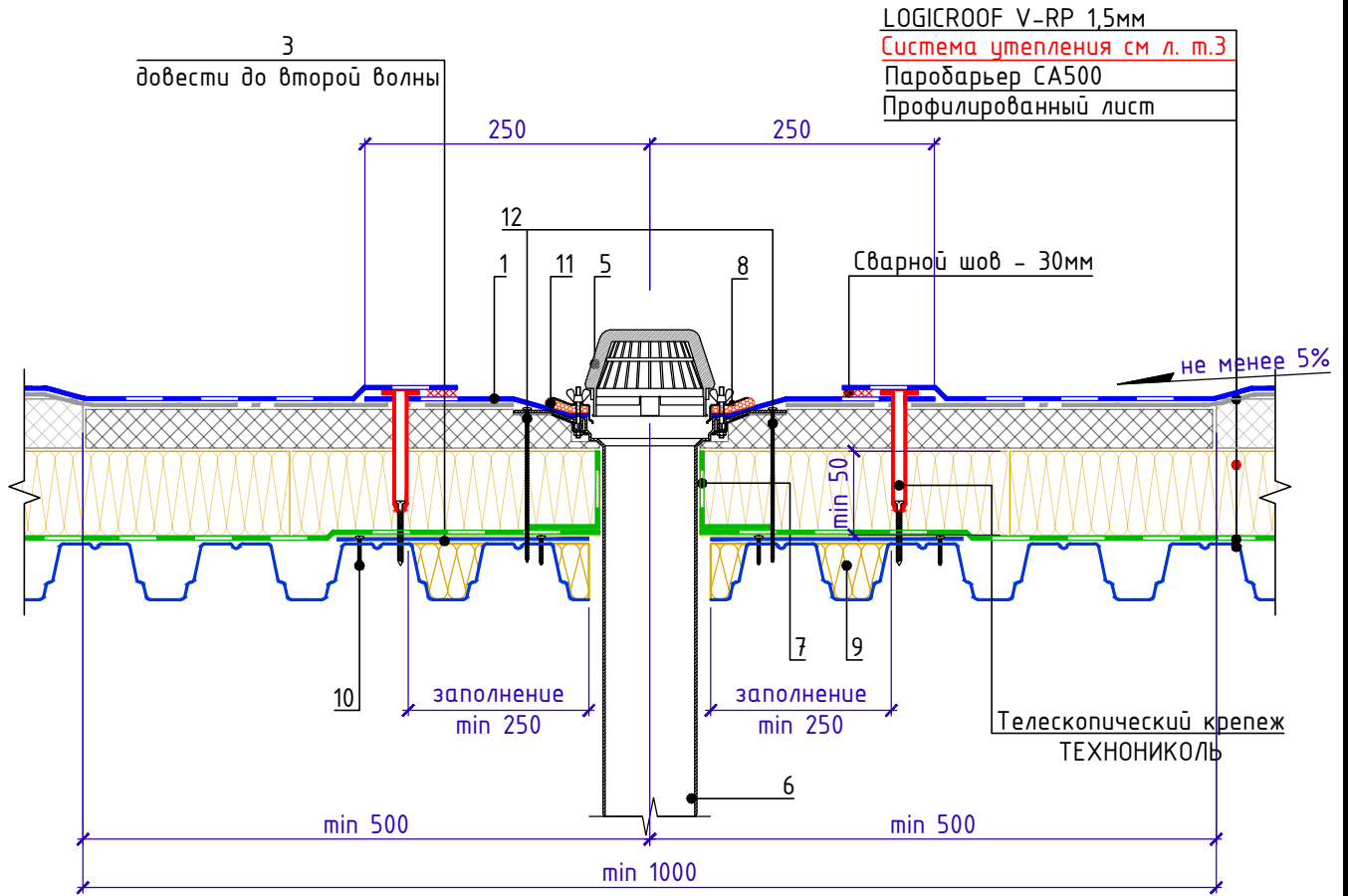

Спецификация на узел У.2.2-2020.07

Поз.	Наименование	Расход на 1 примыкание.	Ед.изм.	Примечание
1	Фартук из ПВХ мембраны	1	шт.	
3	Лист из оцинкованной стали толщиной 0,7мм	по проекту	м ²	
5	Листоуловитель (комплект с воронкой)	1	шт.	
6	Водоприемная воронка ТЕХНОНИКОЛЬ	1	шт.	
7	Паробарьер СА500	по проекту	м ²	
8	Обжимной фланец (комплект с воронкой)	1	шт.	
9	ТЕХНОРУФ Н ПРОФ	по проекту	м ³	
10	Саморез 4,2x25 сверло с прессшайбой	12	шт.	
11	Герметик ТЕХНОНИКОЛЬ ПУ (упаковка 600мл)	0,5	шт.	
12	Саморез сверлоконечный ТЕХНОНИКОЛЬ 4,8xL	6	шт.	L-по проекту

1. L* - высота заведения пароизоляции. Пароизоляция в местах примыкания теплоизоляционного слоя к стенам, стенкам фонарей, шахтам и оборудованию, проходящему через покрытие или чердачное перекрытие, должна быть поднята на высоту не менее толщины теплоизоляционного слоя и приклеена к вертикальной поверхности.
2. Предусмотреть увеличение уклона к воронке до 5% в радиусе не менее 500 мм вокруг нее. Рекомендуется предусматривать заглубление воронки на 20-30 мм относительно уровня кровли.

Взам. инв. №

Подп. и дата

Инв. № подл.



Внутренний водосток. Водоприемная воронка с надставным элементом.
(размещение со смещением от линии ендовы)

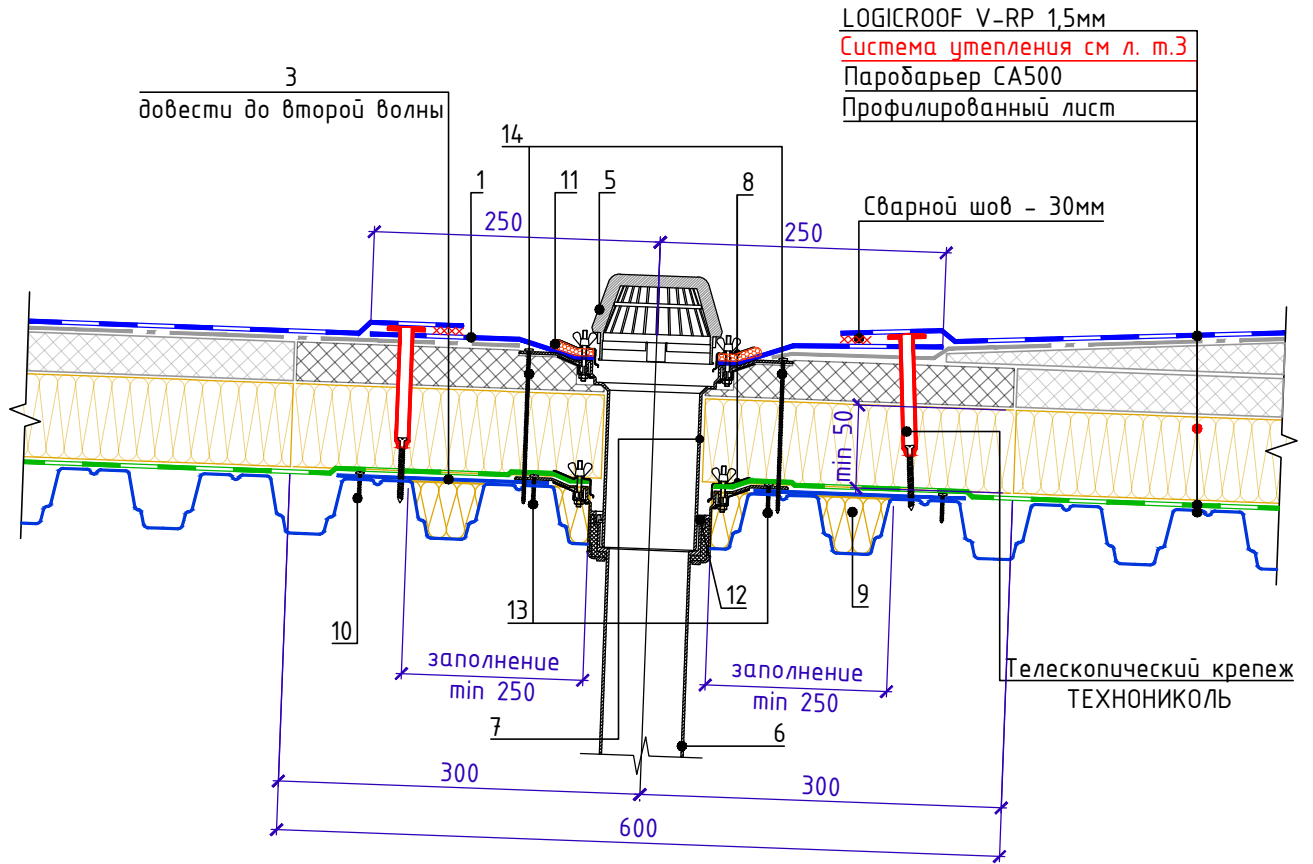

Спецификация на узел У.2.3-2020.07

Поз.	Наименование	Расход на 1 примыкание.	Ед.изм.	Примечание
1	Фартук из ПВХ мембраны	1	шт.	
3	Лист из оцинкованной стали толщиной 0,7мм	по проекту	м ²	
5	Листоуловитель (комплект с воронкой)	1	шт.	
6	Водоприемная воронка ТЕХНОНИКОЛЬ	1	шт.	
7	Надставной элемент	1	шт.	
8	Обжимной фланец (комплект с воронкой)	1	шт.	
9	ТЕХНОРУФ Н ПРОФ	по проекту	м ³	
10	Саморез 4,2x25 сверло с прессшайбой	12	шт.	
11	Герметик ТЕХНОНИКОЛЬ ПУ (упаковка 600мл)	0,5	шт.	
12	Уплотнительные кольца для надставного элемента	1	компл.	
13	Саморез сверлоконечный ТЕХНОНИКОЛЬ 4,8x50	6	шт.	
14	Саморез сверлоконечный ТЕХНОНИКОЛЬ 4,8xL	6	шт.	L-по проекту

1. Стык надставного элемента с нижней воронкой выполнить герметично.
2. При необходимости возможна установка обогреваемой водоприемной воронки ТЕХНОНИКОЛЬ (поз. 6)

Взам. инв. №

Подп. и дата

Инв. № подл.

Изм.	Кол.	Лист	№ док.	Подпись	Дата

Внутренний водосток. Водоприемная воронка
двухуровневая
(размещение со смещением от линии ендовы)

Лист
2.3



Слив через парапет с утеплением

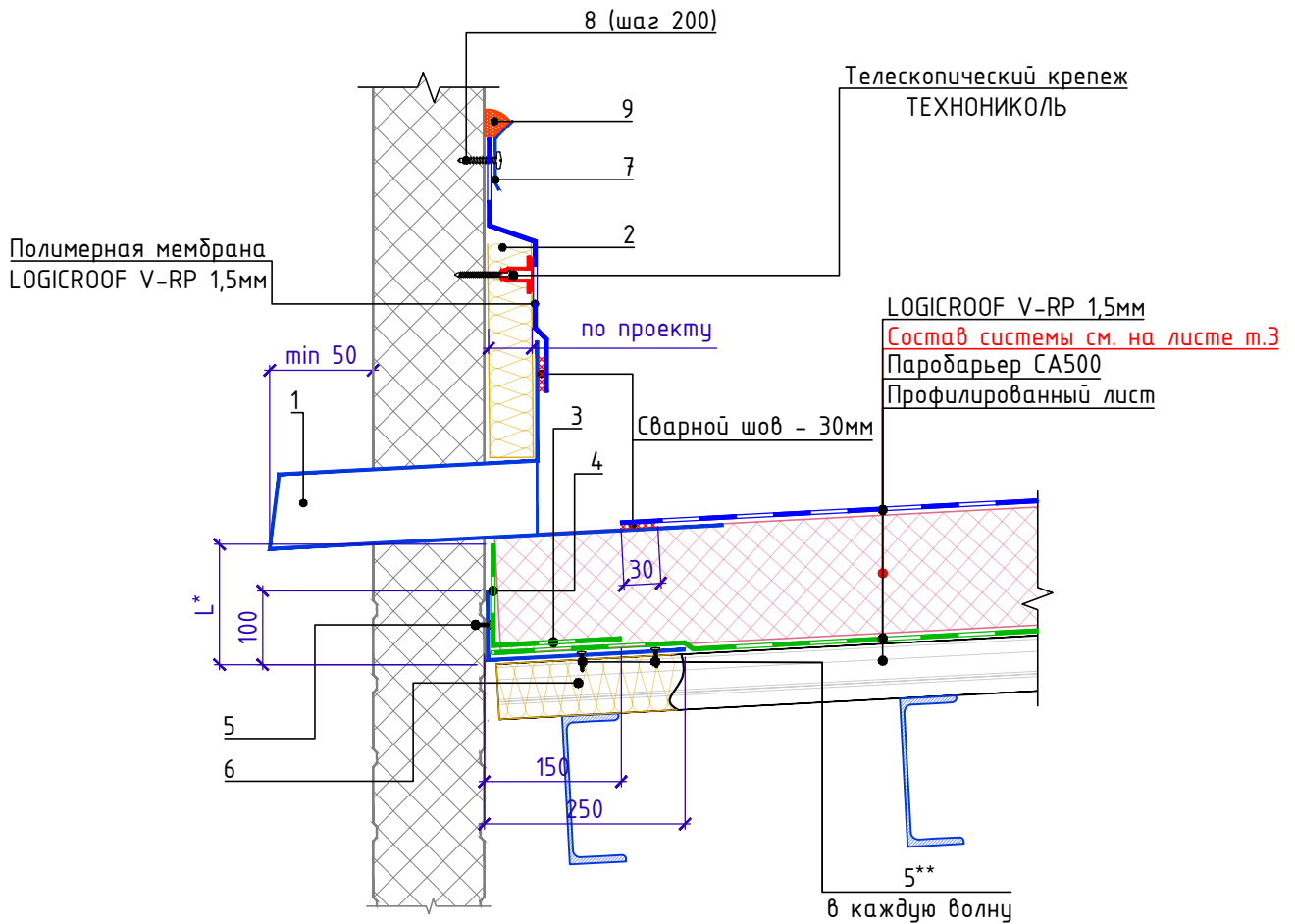

Спецификация на узел У.2.4-2020.03

Поз.	Наименование	Расход на 1 примыкание.	Ед.изм.	Примечание
1	Парапетная воронка из ПВХ	1	шт.	
2	ТЕХНОРУФ Н ПРОФ	по проекту	м ³	
3	Полоса из Паробарьера СА500	по проекту	м ²	
4	Уголок из оцинкованной стали толщиной 0,7мм	по проекту	м.п.	
5	Саморез сверлоконечный 4,2x25 с прессшайбой	15	шт.	
6	ТЕХНОРУФ Н ПРОФ	по проекту	м ³	
7	Краевая рейка ТЕХНОНИКОЛЬ	1,00	м.п.	
8	Саморез сверлоконечный ТЕХНОНИКОЛЬ 5,5x35	5	шт.	
9	Герметик ТЕХНОНИКОЛЬ ПУ (упаковка 600мл)	0,25	шт.	

1. L* - высота заведения пароизоляции. Пароизоляция в местах примыкания теплоизоляционного слоя к стенам, стенкам фонарей, шахтам и оборудованию, проходящему через покрытие или чердачное перекрытие, должна быть поднята на высоту не менее толщины теплоизоляционного слоя и приклеена к вертикальной поверхности, а в местах деформационных швов заведена на металлический компенсатор с образованием складки.
2. ** - в спецификации указан средний расход из расчет 5 шт. на 1 м.п. (шаг 200). При необходимости скорректировать расход с учетом шага волны профилированного листа основания.

Взам. инв. №

Подп. и дата

Инв. № подл.

Изм.	Кол.	Лист	№ док.	Подпись	Дата

Слив через парапет с утеплением

Лист

2.4



Внешний организованный водосток

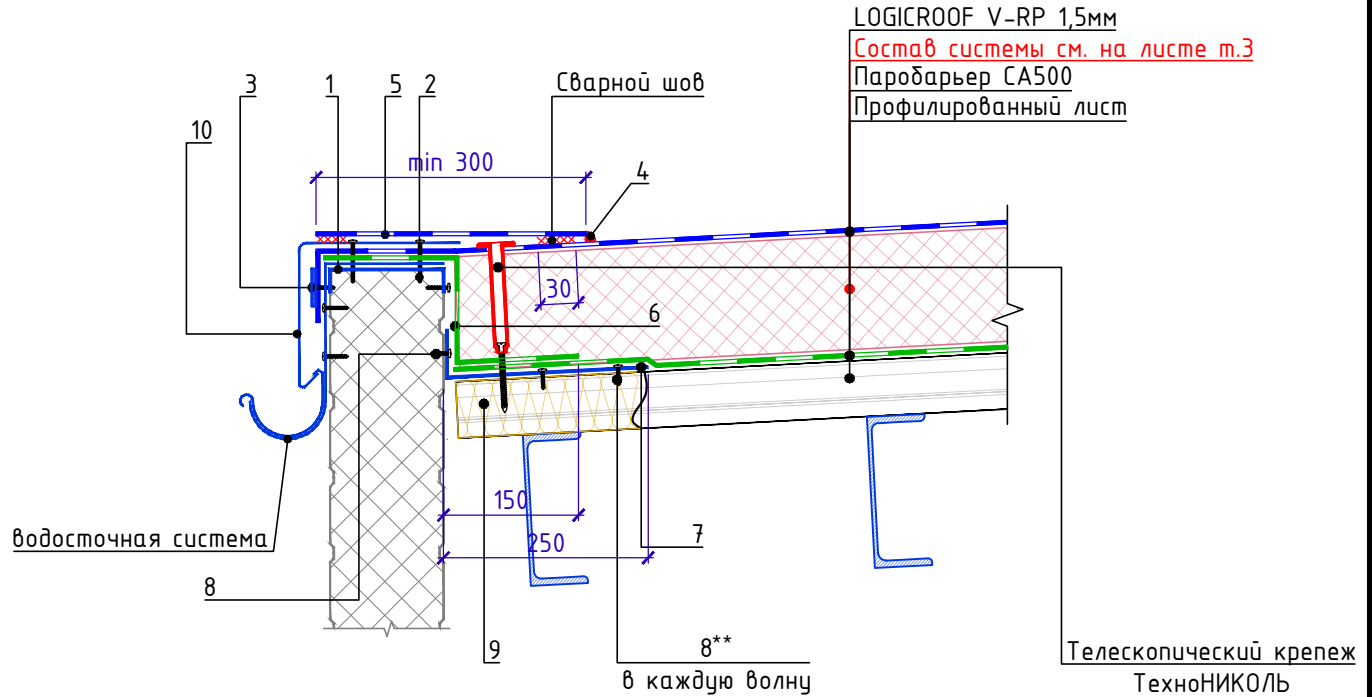

Спецификация на узел У.2.5-2020.03

Поз.	Наименование	Расход на 1 м.п. примыкания.	Ед.изм.	Примечание
1	Колпак из оцинкованной стали	1,00	м.п.	
2	Саморез сверлоконечный 4,8x50	15	шт.	
3	Саморез сверлоконечный 5,5x35 / тарельчатый элемент	5	шт.	
4	Жидкий ПВХ	-	-	
5	LOGICROOF V-RP 1,5мм	0,3	м ²	
6	Полоса из Паробарьера СА500	по проекту	м ²	
7	Уголок из оцинкованной стали толщиной 0,7мм	по проекту	м.п.	
8	Саморез сверлоконечный 4,2x25 с прессшайбой	15	шт.	
9	ТЕХНОРУФ Н ПРОФ	по проекту	м ³	
10	Капельник с ПВХ покрытием	1,00	м.п.	

Взам. инв. №

Подп. и дата

Инв. № подл.

1. L* - высота заведения пароизоляции. Пароизоляция в местах примыкания теплоизоляционного слоя к стенам, стенкам фонарей, шахтам и оборудованию, проходящему через покрытие или чердачное перекрытие, должна быть поднята на высоту не менее толщины теплоизоляционного слоя и приклеена к вертикальной поверхности, а в местах деформационных швов заведена на металлический компенсатор с образованием складки.
2. ** - в спецификации указан средний расход из расчет 5 шт. на 1 м.п. (шаг 200). При необходимости скорректировать расход с учетом шага волны профилированного листа основания.



Схема примыкания к водосборному лотку



Схема примыкания к водосборному лотку (воронка)



Спецификация на узел У.2.6-2020.03

Поз.	Наименование	Расход на 1 м.п. примыкания.	Ед.изм.	Примечание
1	Прижимная рейка ТЕХНОНИКОЛЬ	2,00	м.п.	
2	Саморез сверлоконечный 5,5x35	10	шт.	
3	LOGICROOF V-RP 1,5мм	по проекту	м ²	
4	Геотекстиль излопробивной термообработанный ТЕХНОНИКОЛЬ развесом 300 г/м ²	по проекту	м ²	
5	LOGICROOF V-RP 1,5мм	по проекту	м ²	
6	Листвоуловитель (комплект с воронкой)	1	шт.	
7	Водоприемная воронка ТЕХНОНИКОЛЬ	1	шт.	
8	Обжимной фланец (комплект с воронкой)	1	шт.	
9	Герметик ТЕХНОНИКОЛЬ ПУ (упаковка 600мл)	0,5	шт.	
10	Саморез сверлоконечный ТЕХНОНИКОЛЬ 4,8xL	6	шт.	L-по проекту

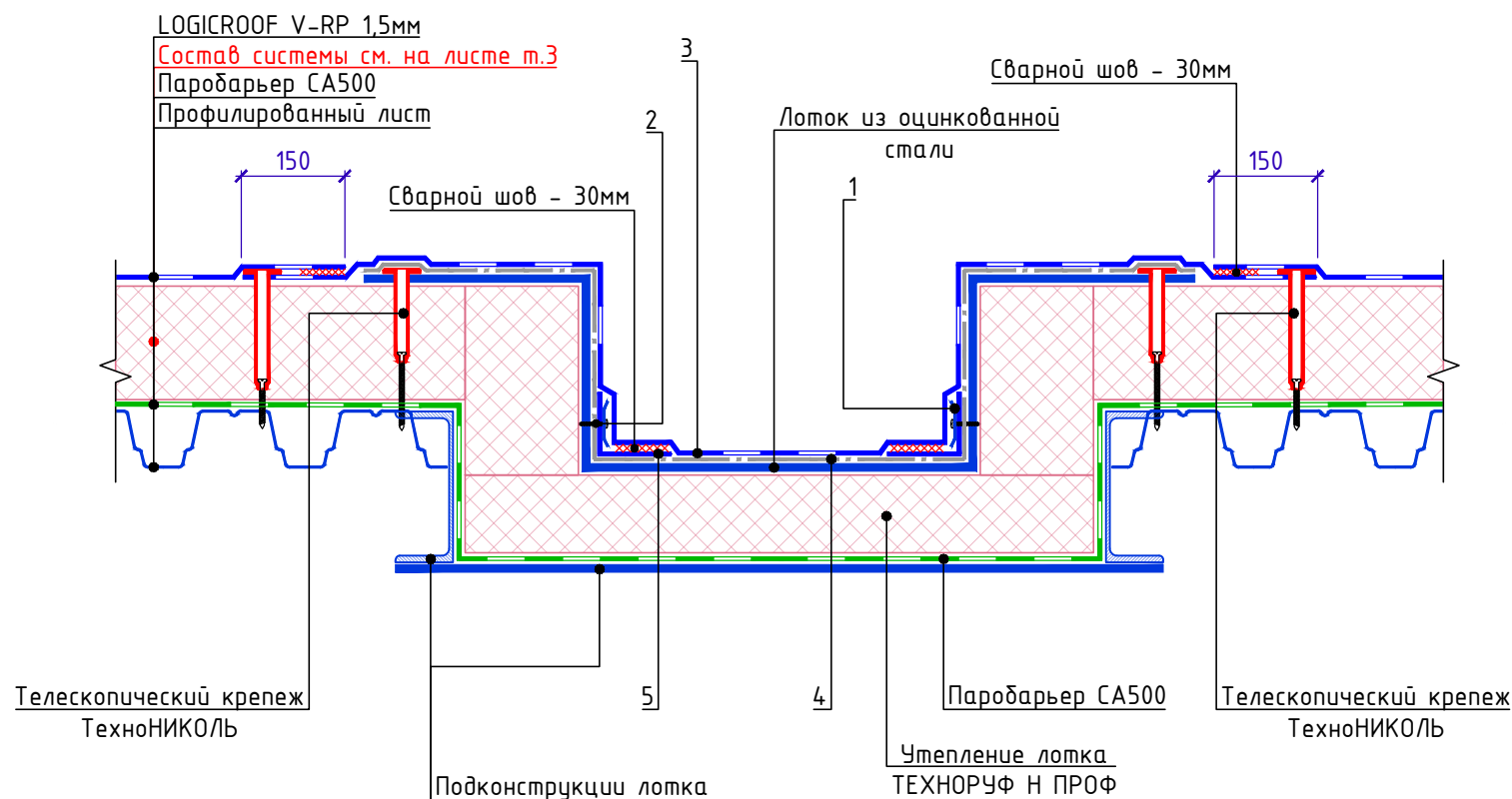
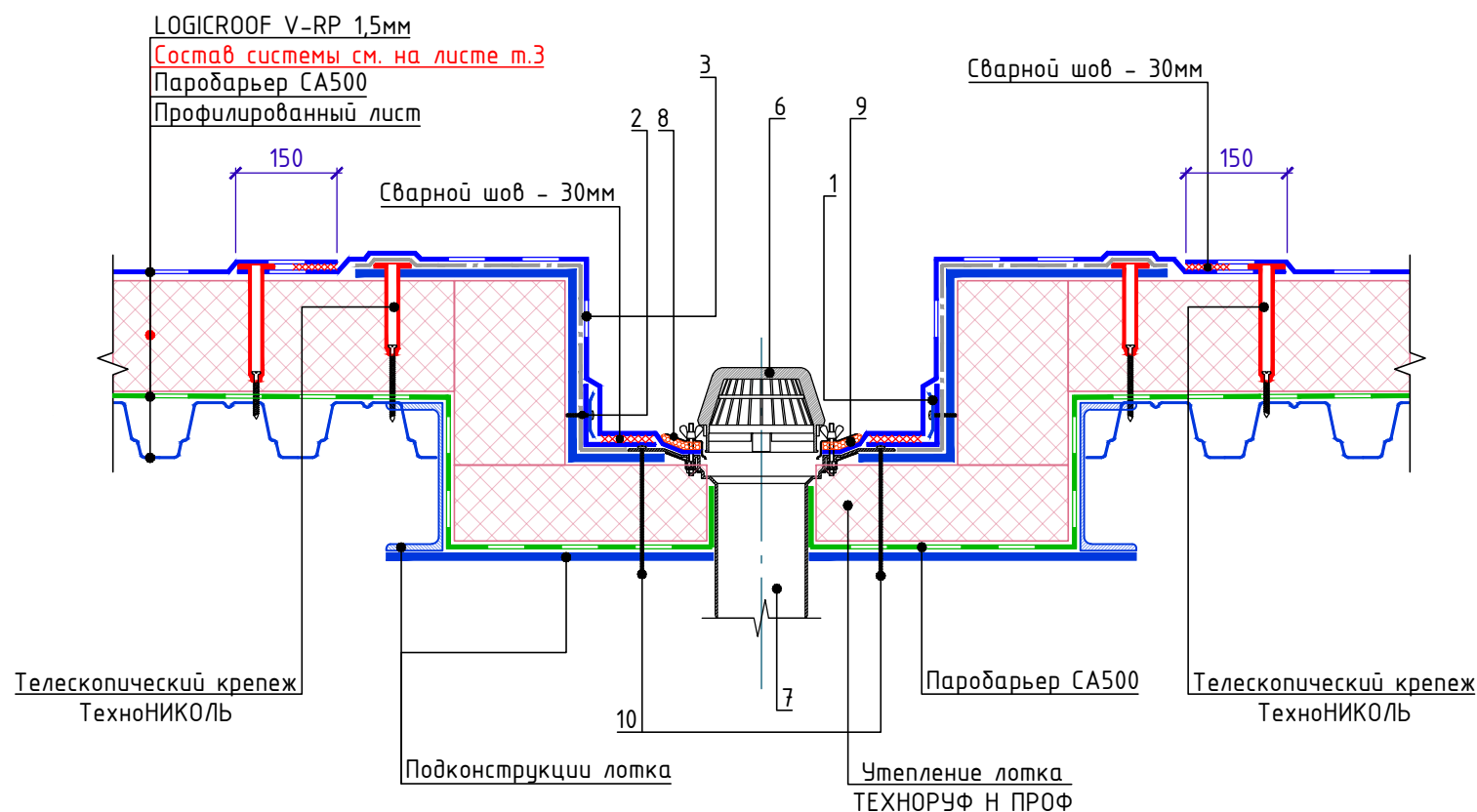
1. На данном узле показано примыкание материалов ТехноНИКОЛЬ к водосборному лотку
2. Устройство конструкций лотка показано условно и должно разрабатываться на стадии проектирования конструкций здания.

Взам. инв. №

Подп. и дата

Инв. № подл.

Изм.	Кол.	Лист	№ док.	Подпись	Дата

Внутренний водосборный лоток

Лист

2.6



Примыкание к вертикали с доутеплением для сэндвич-панелей.

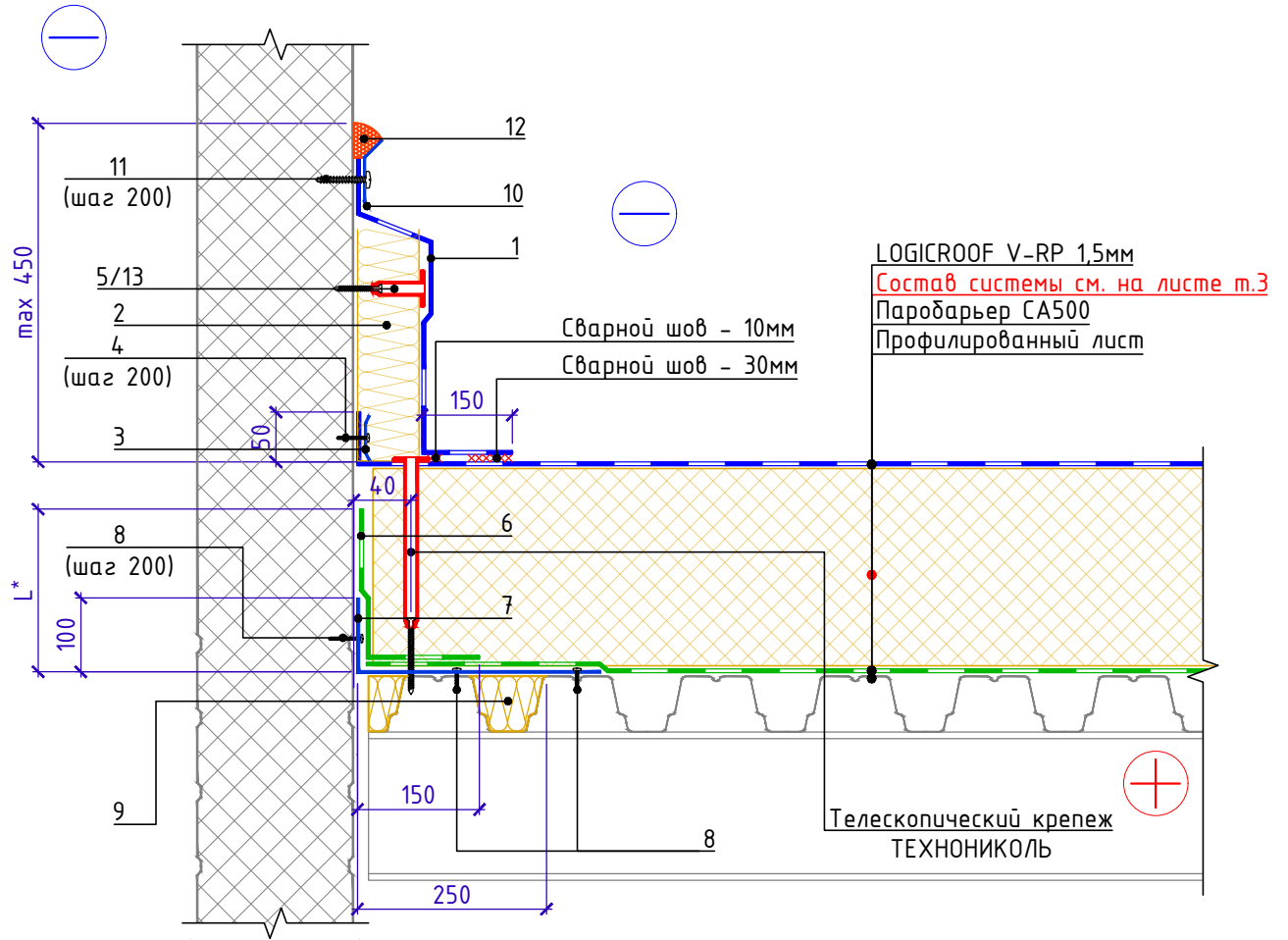

Спецификация на узел Ч.3.1-2020.03

Поз.	Наименование	Расход на 1 м.п. примыкания.	Ед.изм.	Примечание
1	LOGICROOF V-RP 1,5мм	по проекту	м ²	
2	ТЕХНОРУФ Н ПРОФ	по проекту	м ³	
3	Прижимная рейка ТЕХНИКОЛЬ	1,00	м.п.	
4	Саморез сверлоконечный 5,5х35	5	шт.	
5	Телескопический крепежный элемент ТЕХНИКОЛЬ	5	шт.	
6	Полоса из Паробарьера СА500	по проекту	м ²	
7	Уголок из оцинкованной стали толщиной 0,7мм	по проекту	м.п.	
8	Саморез сверлоконечный 4,2х25 с прессшайбой	15	шт.	
9	ТЕХНОРУФ Н ПРОФ	по проекту	м ³	
10	Краевая рейка ТЕХНИКОЛЬ	1,00	м.п.	
11	Саморез сверлоконечный ТЕХНИКОЛЬ 5,5х35	5	шт.	
12	Герметик ТЕХНИКОЛЬ ПУ (упаковка 600мл)	0,25	шт.	
13	Саморез сверлоконечный 4,8х(L-по проекту)	5	шт.	

- L* - высота заведения пароизоляции. Пароизоляция в местах примыкания теплоизоляционного слоя к стенам, стенкам фонарей, шахтам и оборудованию, проходящему через покрытие или чердачное перекрытие, должна быть поднята на высоту не менее толщины теплоизоляционного слоя и приклеена к вертикальной поверхности, а в местах деформационных швов заведена на металлический компенсатор с образованием складки.

Взам. инв. №

Подп. и дата

Инв. № подл.

Примыкание к вертикали с доутеплением для сэндвич-панелей.

Лист
3.1



ТН-КРОВЛЯ
Ч.3.2-2020.03

Примыкание к вертикали с доутеплением для бетонных стен.

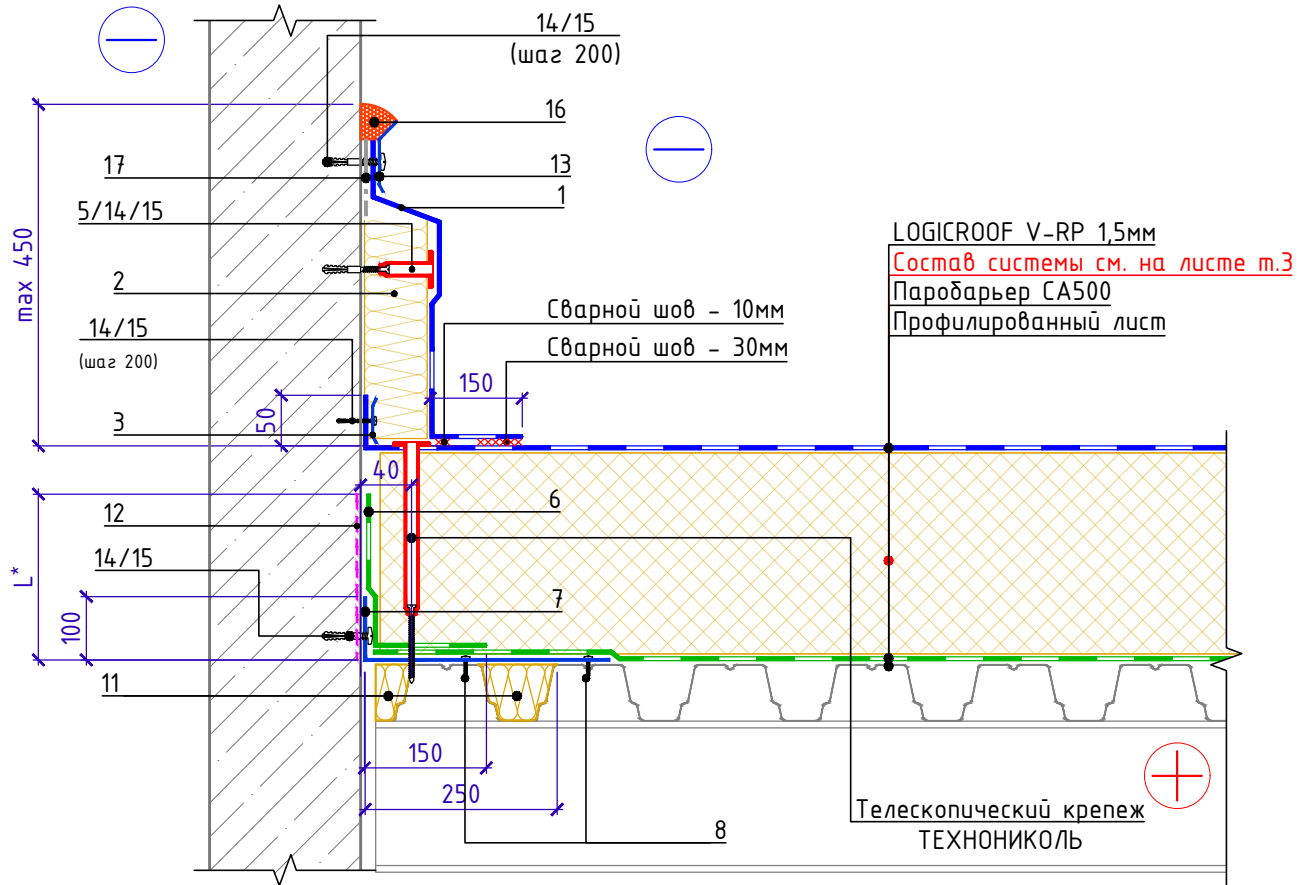

Спецификация на узел Ч.3.2-2020.03

Поз.	Наименование	Расход на 1 м.п. примыкания.	Ед.изм.	Примечание
1	LOGICROOF V-RP 1,5мм	по проекту	м ²	
2	ТЕХНОРУФ Н ПРОФ	по проекту	м ³	
3	Прижимная рейка ТЕХНОНИКОЛЬ	1,00	м.п.	
5	Телескопический крепежный элемент ТЕХНОНИКОЛЬ	5	шт.	
6	Полоса из Паробарьера СА500	по проекту	м ²	
7	Уголок из оцинкованной стали толщиной 0,7мм	по проекту	м.п.	
8	Саморез сверлоконечный 4,2x25 с прессшайбой	10	шт.	
11	ТЕХНОРУФ Н ПРОФ	по проекту	м ³	
12	Праймер битумный ТЕХНОНИКОЛЬ №01	0,05	л	
13	Краевая рейка ТЕХНОНИКОЛЬ	1,00	м.п.	
14	Саморез остроконечный 4,8x50	20	шт.	
15	Анкерный элемент ТЕХНОНИКОЛЬ 8x45	20	шт.	
16	Герметик ТЕХНОНИКОЛЬ ПУ (упаковка 600мл)	0,25	шт.	
17	Геотекстиль излопробивной термообработанный ТЕХНОНИКОЛЬ развесом 150 г/м ²	0,20	м ²	

- L* - высота заведения пароизоляции. Пароизоляция в местах примыкания теплоизоляционного слоя к стенам, стенкам фонарей, шахтам и оборудованию, проходящему через покрытие или чердачное перекрытие, должна быть поднята на высоту не менее толщины теплоизоляционного слоя и приклеена к вертикальной поверхности, а в местах деформационных швов заведена на металлический компенсатор с образованием складки.

Взам. инв. №

Подп. и дата

Инв. № подл.

Примыкание к вертикали с доутеплением
для бетонных стен.

Лист

3.2

Изм. Кол. Лист № док. Подпись Дата



ТН-КРОВЛЯ
У.3.3-2020.03

Примыкание к вертикали с доутеплением для каменных стен.

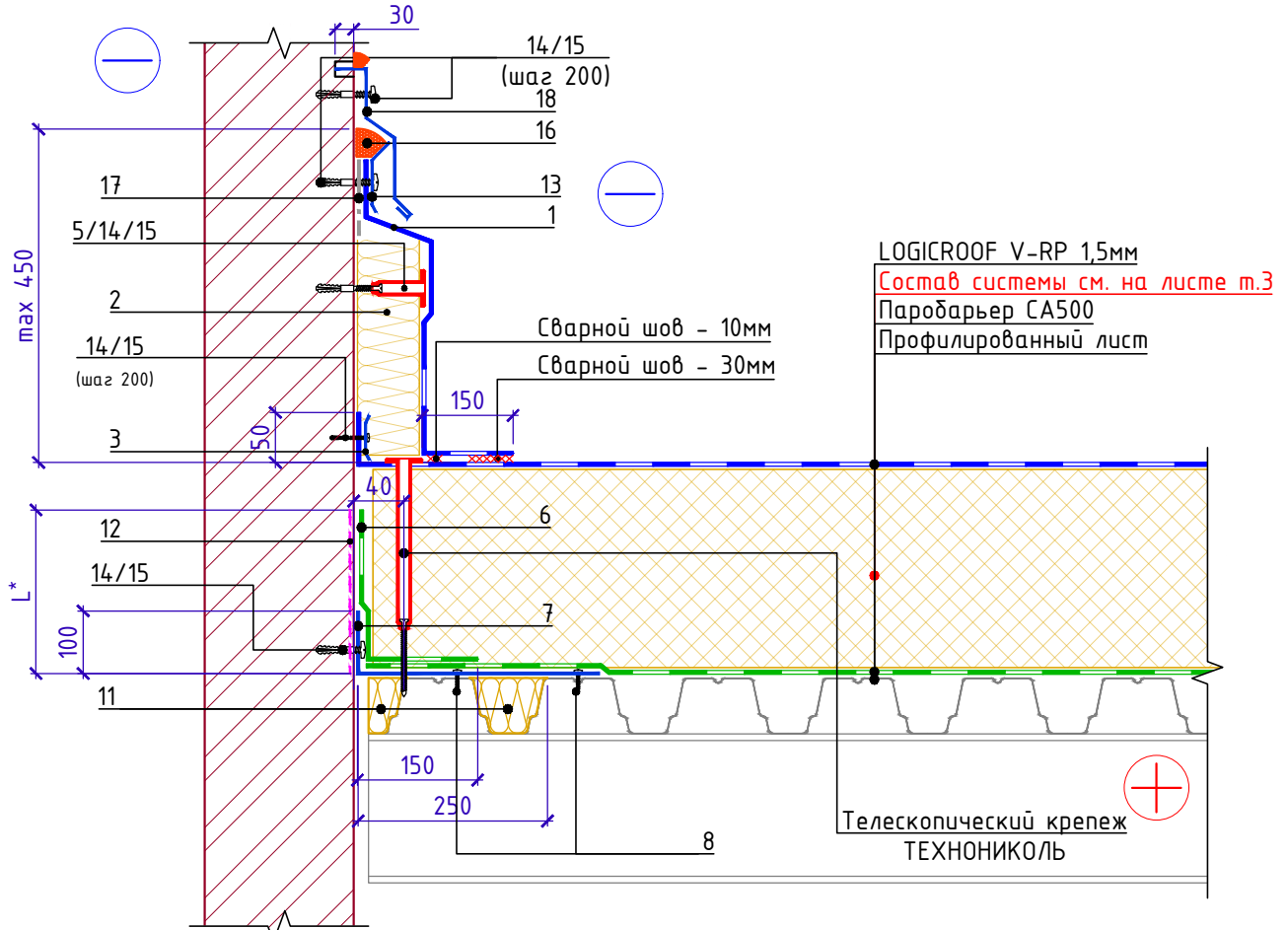

Спецификация на узел У.3.3-2020.03

Поз.	Наименование	Расход на 1 м.п. примыкания.	Ед.изм.	Примечание
1	LOGICROOF V-RP 1,5мм	по проекту	м ²	
2	ТЕХНОРУФ Н ПРОФ	по проекту	м ³	
3	Прижимная рейка ТЕХНИКОЛЬ	1,00	м.п.	
5	Телескопический крепежный элемент ТЕХНИКОЛЬ	5	шт.	
6	Полоса из Паробарьера СА500	по проекту	м ²	
7	Уголок из оцинкованной стали толщиной 0,7мм	по проекту	м.п.	
8	Саморез сверлоконечный 4,2x25 с прессшайбой	10	шт.	
11	ТЕХНОРУФ Н ПРОФ	по проекту	м ³	
12	Праймер битумный ТЕХНИКОЛЬ №01	0,05	л	
13	Краевая рейка ТЕХНИКОЛЬ	1,00	м.п.	
14	Саморез остроконечный 4,8x50	25	шт.	
15	Анкерный элемент ТЕХНИКОЛЬ 8x45	25	шт.	
16	Герметик ТЕХНИКОЛЬ ПУ (упаковка 600мл)	0,25	шт.	
17	Геотекстиль иглопробивной термообработанный ТЕХНИКОЛЬ развесом 150 г/м ²	0,20	м ²	
18	Отлив из оцинкованной стали	1,00	м.п.	

- L* - высота заведения пароизоляции. Пароизоляция в местах примыкания теплоизоляционного слоя к стенам, стенкам фонарей, шахтам и оборудованию, проходящему через покрытие или чердачное перекрытие, должна быть поднята на высоту не менее толщины теплоизоляционного слоя и приклеена к вертикальной поверхности, а в местах деформационных швов заведена на металлический компенсатор с образованием складки.

Взам. инв. №

Подп. и дата

Инв. № подл.

Изм.	Кол.	Лист	№ док.	Подпись	Дата

Примыкание к вертикали с доутеплением
для каменных стен.

Лист

3.3



Примыкание к низкому утепленному парапету с заведением мембраны на парапет (примыкание к сэндвич-панели)

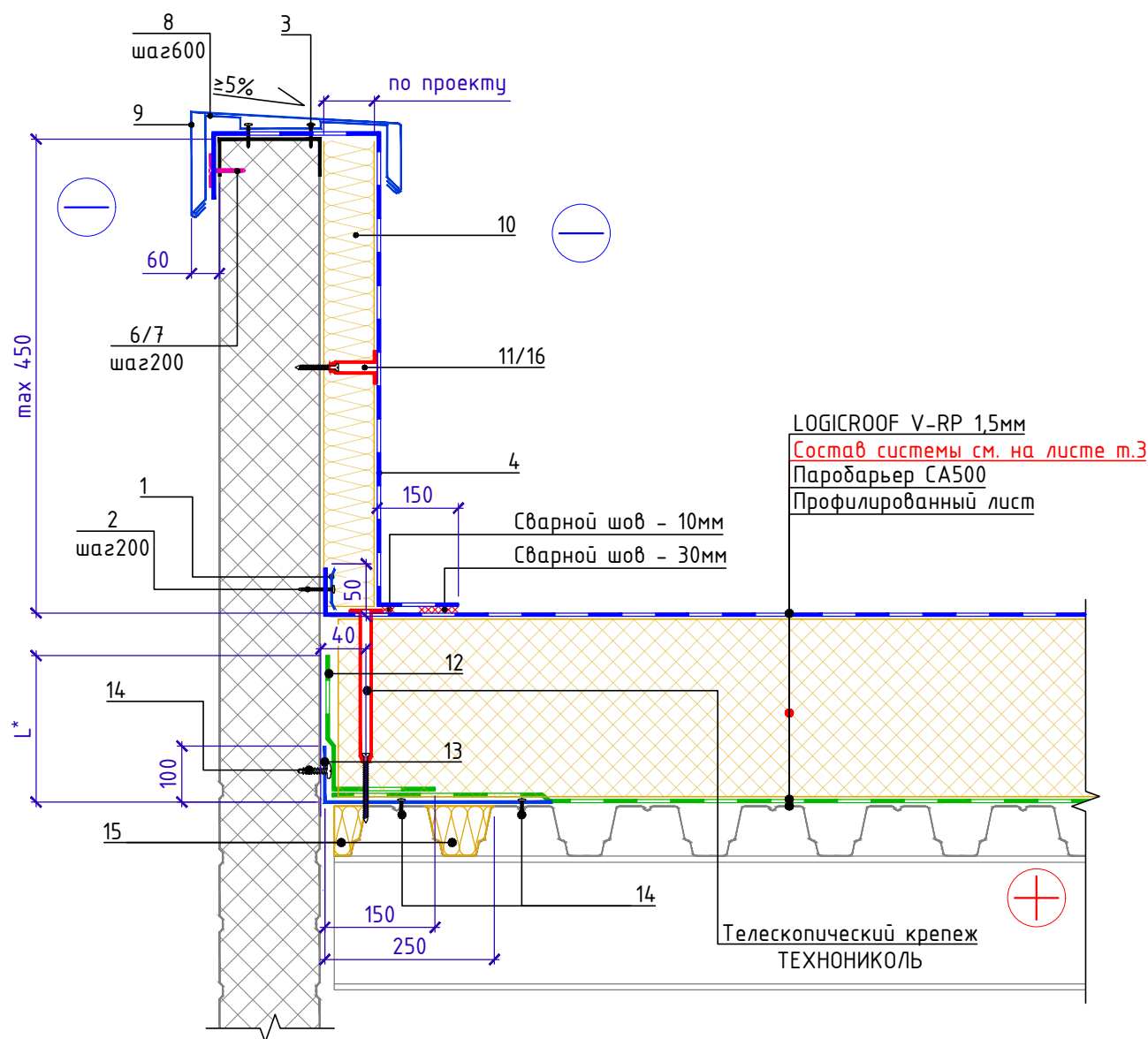

Спецификация на узел У.З.4-2020.07

Поз.	Наименование	Расход на 1 м.п. примыкания.	Ед.изм.	Примечание
1	Прижимная рейка ТЕХНИКОЛЬ	1,00	м.п.	
2	Саморез остроконечный 4,8x50	5	шт.	
3	Саморез остроконечный 4,8x50	3,4	шт.	
4	LOGICROOF V-RP 1,5мм	по проекту	м ²	
6	Саморез сверлоконечный ТЕХНИКОЛЬ 5,5x35	5	шт.	
7	Тарельчатый элемент	5	шт.	
8	Крепежный элемент (костыль)	1,70	шт.	
9	Отлив из оцинкованной стали (колпак)	1,00	м.п.	
10	ТЕХНОРУФ Н ПРОФ	по проекту	м ³	
11	Телескопический крепежный элемент ТЕХНИКОЛЬ	по проекту	шт.	
12	Полоса из Паробарьера СА500	по проекту	м ²	
13	Уголок из оцинкованной стали толщиной 0,7мм	по проекту	м.п.	
14	Саморез сверлоконечный 4,2x25 с прессшайбой	15	шт.	
15	ТЕХНОРУФ Н ПРОФ	по проекту	м ³	
16	Саморез сверлоконечный 4,8x50	по проекту	шт.	

Позиция 8

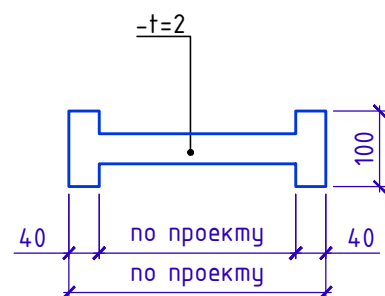

Позиция 8. Схемагиба

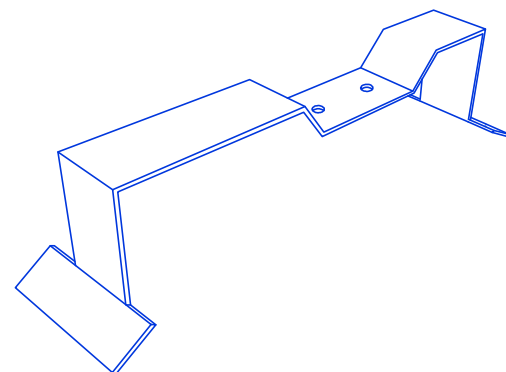

1. L* - высота заведения пароизоляции. Пароизоляция в местах примыкания теплоизоляционного слоя к стенам, стенкам фонарей, шахтам и оборудованию, проходящему через покрытие или чердачное перекрытие, должна быть поднята на высоту не менее толщины теплоизоляционного слоя и приклеена к вертикальной поверхности, а в местах деформационных швов заведена на металлический компенсатор с образованием складки.

Инв. № подл. Подп. и дата. Взам. инв. №

Изм.	Кол.	Лист	№ док.	Подпись	Дата	Примыкание к низкому утепленному парапету с заведением мембраны на парапет (примыкание к сэндвич панели)	Лист
							3.4



Примыкание к низкому утепленному парапету с заведением мембраны на парапет (примыкание к бетону, кирпичу, блоку)

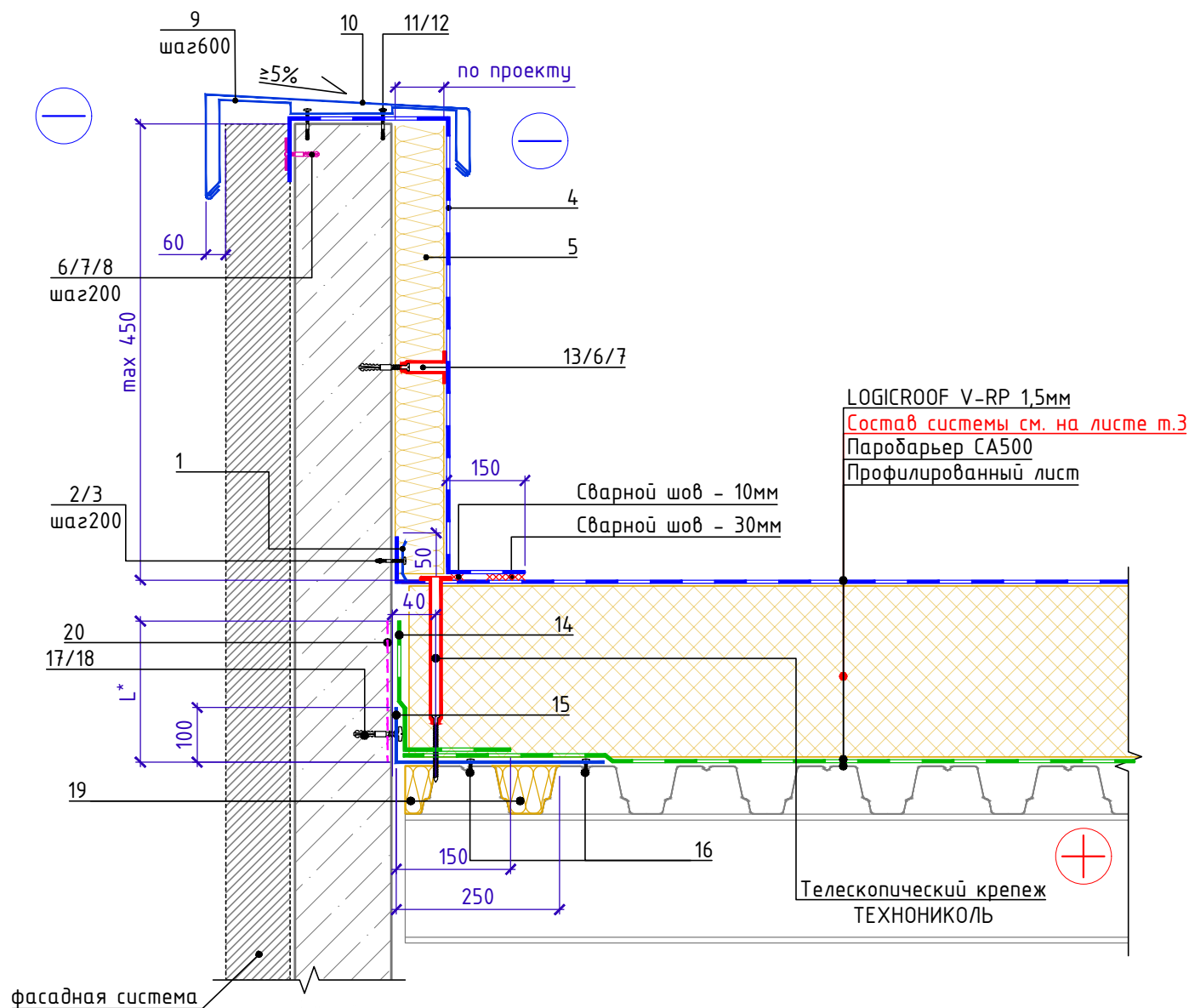

Поз.	Наименование	Расход на 1 м.п. примыкания.	Ед.изм.	Примечание
1	Прижимная рейка ТЕХНОНИКОЛЬ	1,00	м.п.	
2	Саморез остроконечный 4,8x50	5	шт.	
3	Анкерный элемент ТЕХНОНИКОЛЬ 8x45	5	шт.	
4	LOGICROOF V-RP 1,5мм	по проекту	м ²	
5	ТЕХНОРУФ Н ПРОФ	по проекту	м ³	
6	Саморез остроконечный 4,8x50	15	шт.	
7	Анкерный элемент ТЕХНОНИКОЛЬ 8x45	15	шт.	
8	Тарельчатый элемент	5	шт.	
9	Крепежный элемент (костыль)	1,70	шт.	
10	Отлив из оцинкованной стали (колпак)	1,00	м.п.	
11	Саморез остроконечный 4,8x50	3,4	шт.	
12	Анкерный элемент ТЕХНОНИКОЛЬ 8x45	3,4	шт.	
13	Телескопический крепежный элемент ТЕХНОНИКОЛЬ	по проекту	шт.	
14	Полоса из Паробарьера СА500	по проекту	м ²	
15	Уголок из оцинкованной стали толщиной 0,7мм	по проекту	м.п.	
16	Саморез сверлоконечный 4,2x25 с прессшайбой	10	шт.	
17	Саморез остроконечный 4,8x50	5	шт.	
18	Анкерный элемент ТЕХНОНИКОЛЬ 8x45	5	шт.	
19	ТЕХНОРУФ Н ПРОФ	по проекту	м ³	
20	Праймер битумный ТЕХНОНИКОЛЬ №01	0,05	л	

Позиция 9

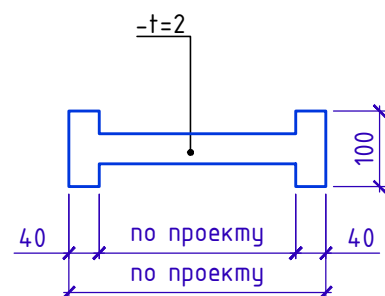

Позиция 9. Схемагиба

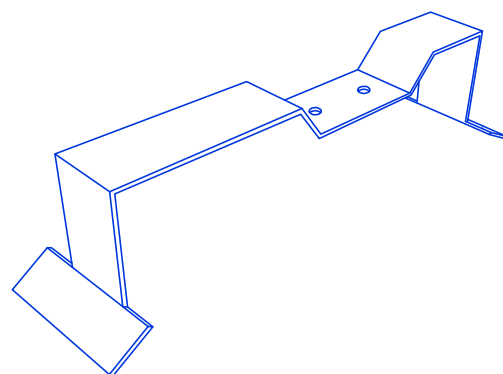

1. L* - высота заведения пароизоляции. Пароизоляция в местах примыкания теплоизоляционного слоя к стенам, стенкам фонарей, шахтам и оборудованию, проходящему через покрытие или чердачное перекрытие, должна быть поднята на высоту не менее толщины теплоизоляционного слоя и приклеена к вертикальной поверхности, а в местах деформационных швов заведена на металлический компенсатор с образованием складки.

Инв. № подл.	Подп. и дата	Взам. инв. №

Изм.	Кол.	Лист	№ док.	Подпись	Дата	Примыкание к низкому утепленному парапету с заведением мембраны на парапет (примыкание к бетону, кирпичу, блоку)	Лист 3.5



Примыкание к высокому утепленному парапету с заведением мембраны на парапет (примыкание к сэндвич-панели).

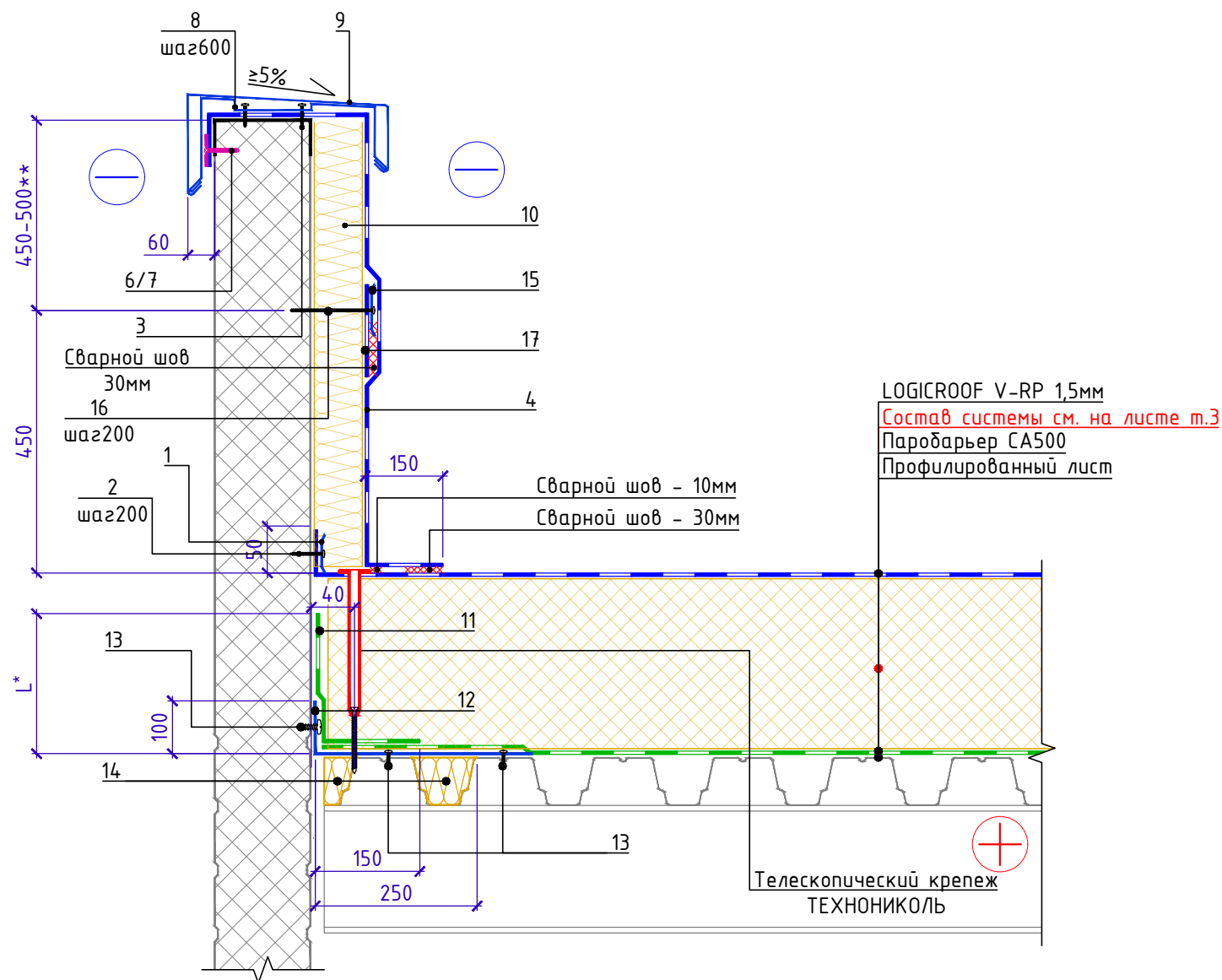

Поз.	Наименование	Расход на 1 м.п. примыкания.	Ед.изм.	Примечание
1	Прижимная рейка ТЕХНОКОЛЬ	1,00	м.п.	
2	Саморез сверлоконечный 4,8x50	5	шт.	
3	Саморез сверлоконечный 4,8x50	3,4	шт.	
4	ЛОГИСРООФ V-RP 1,5мм	по проекту	м ²	
6	Саморез сверлоконечный ТЕХНОКОЛЬ 5,5x35	5	шт.	
7	Тарельчатый элемент	5	шт.	
8	Крепежный элемент (костыль)	1,70	шт.	
9	Отлив из оцинкованной стали (колпак)	1,00	м.п.	
10	ТЕХНОРУФ Н ПРОФ	по проекту	м ³	
11	Полоса из Паробарьера СА500	по проекту	м ²	
12	Уголок из оцинкованной стали толщиной 0,7мм	по проекту	м.п.	
13	Саморез сверлоконечный 4,2x25 с прессшайбой	15	шт.	
14	ТЕХНОРУФ Н ПРОФ	по проекту	м ³	
15	Прижимная рейка ТЕХНОКОЛЬ	1,00	м.п.	
16	Саморез сверлоконечный ТЕХНОКОЛЬ 5,5x(L по проекту)	5	шт.	
17	ЛОГИСРООФ V-RP 1,5мм	0,15	м ²	

Позиция 8

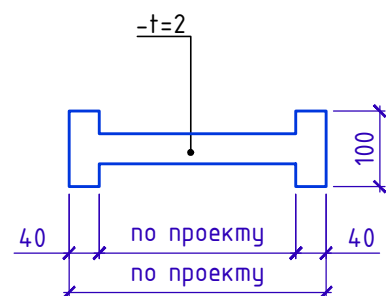

Позиция 8. Схема гниба

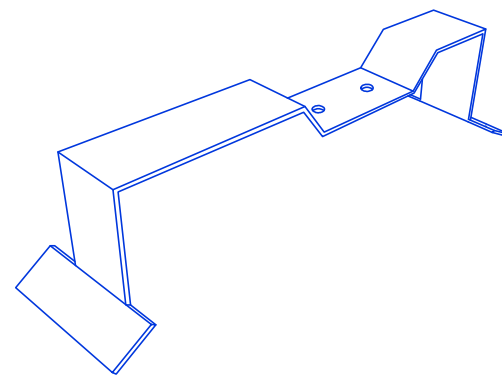

1. L* - высота заведения пароизоляции. Пароизоляция в местах примыкания теплоизоляционного слоя к стенам, стенкам фонарей, шахтам и оборудованию, проходящему через покрытие или чердачное перекрытие, должна быть поднята на высоту не менее толщины теплоизоляционного слоя и приклеена к вертикальной поверхности, а в местах деформационных швов заведена на металлический компенсатор с образованием складки.
2. ** - При высоте примыкания к парапету более 450 мм необходимо предусмотреть дополнительное крепление кровельного ковра к вертикальной поверхности с помощью прижимной рейки. Прижимная рейка устанавливается не более чем через 450-500 мм по вертикали. При высоте парапета 450 мм и менее промежуточное крепление на вертикали не требуется (см. решения низкого парапета).

Инв. № подл. Подп. и дата. Взам. инв. №

Изм.	Кол.	Лист	№ док.	Подпись	Дата	Примыкание к высокому утепленному парапету с заведением мембраны на парапет (примыкание к сэндвич-панели).	Лист
							3.6



Примыкание к высокому утепленному парапету с заведением мембраны на парапет (примыкание к бетону, кирпичу, блоку).

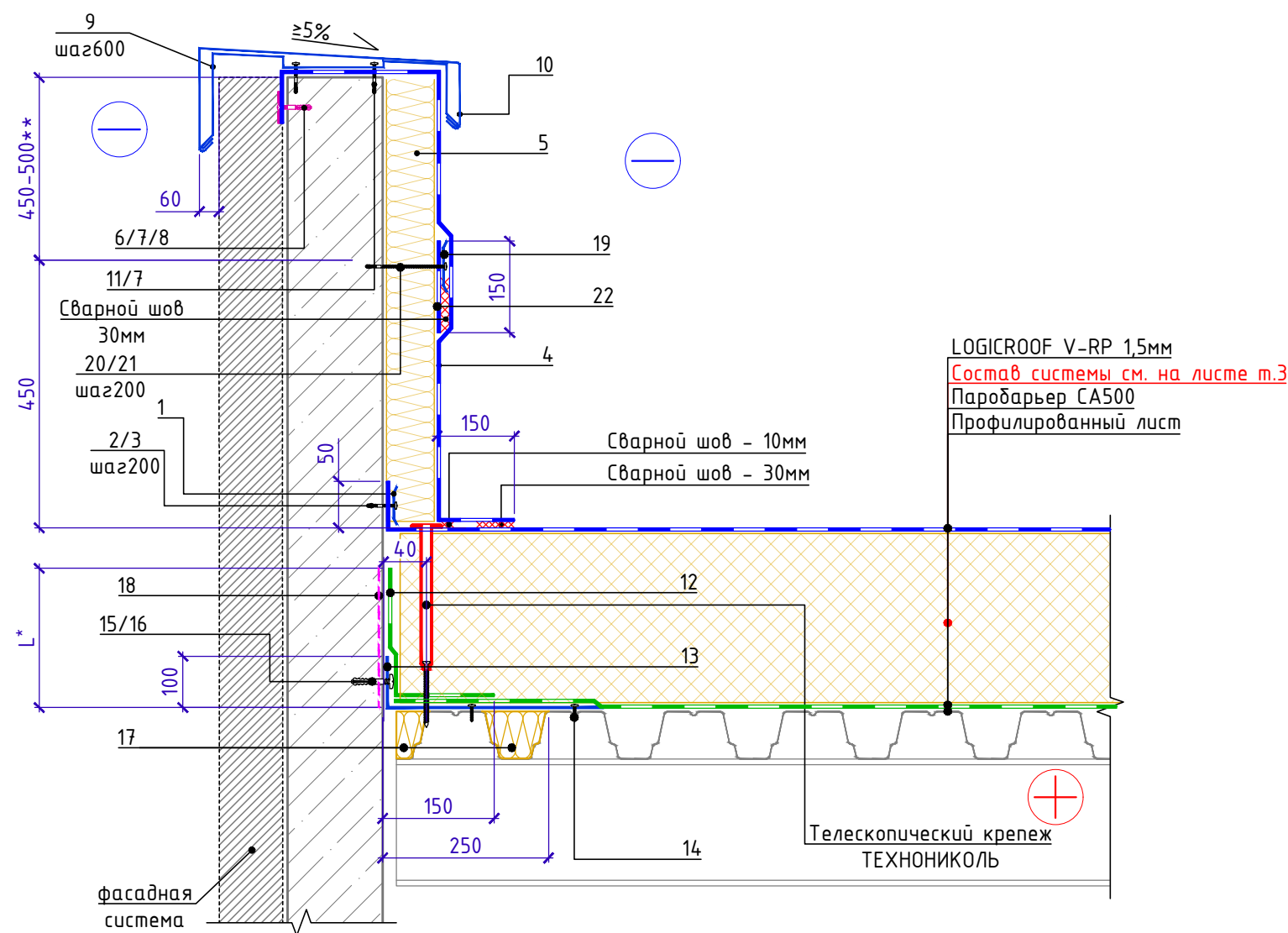

Поз.	Наименование	Расход на 1 м.п. примыкания.	Ед.изм.	Примечание
1	Прижимная рейка ТЕХНИКОЛЬ	1,00	м.п.	
2	Саморез остроконечный 4,8x50	5	шт.	
3	Анкерный элемент ТЕХНИКОЛЬ 8x45	5	шт.	
4	LOGICROOF V-RP 1,5мм	по проекту	м ²	
5	ТЕХНОРУФ Н ПРОФ	по проекту	м ³	
6	Саморез остроконечный 4,8x50	10	шт.	
7	Анкерный элемент ТЕХНИКОЛЬ 8x45	10	шт.	
8	Тарельчатый элемент	5	шт.	
9	Крепежный элемент (костыль)	1,70	шт.	
10	Отлив из оцинкованной стали (колпак)	1,00	м.п.	
11	Саморез остроконечный 4,8x50	3,4	шт.	
12	Полоса из Паробарьера СА500	по проекту	м ²	
13	Уголок из оцинкованной стали толщиной 0,7мм	по проекту	м.п.	
14	Саморез сверлоконечный 4,2x25 с прессшайбой	10	шт.	
15	Саморез остроконечный 4,8x50	5	шт.	
16	Анкерный элемент ТЕХНИКОЛЬ 8x45	5	шт.	
17	ТЕХНОРУФ Н ПРОФ	по проекту	м ³	
18	Праймер битумный ТЕХНИКОЛЬ №01	0,05	л	
19	Прижимная рейка ТЕХНИКОЛЬ	1,00	м.п.	
20	Саморез остроконечный 4,8x(L-по проекту)	5	шт.	
21	Анкерный элемент ТЕХНИКОЛЬ 8x45	5	шт.	
22	LOGICROOF V-RP 1,5мм	0,15	м ²	

Позиция 9

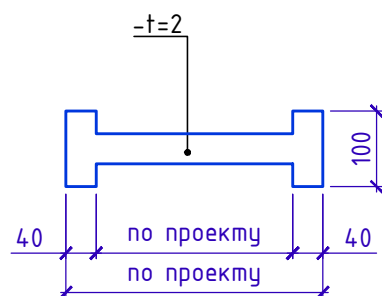

Позиция 9. Схемагиба

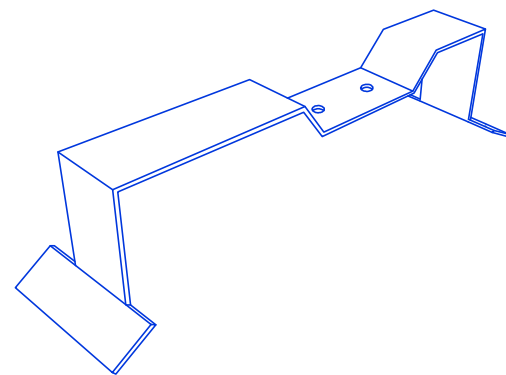

1. L* - высота заведения пароизоляции. Пароизоляция в местах примыкания теплоизоляционного слоя к стенам, стенкам фонарей, шахтам и оборудованию, проходящему через покрытие или чердачное перекрытие, должна быть поднята на высоту не менее толщины теплоизоляционного слоя и приклеена к вертикальной поверхности, а в местах деформационных швов заведена на металлический компенсатор с образованием складки.
2. ** - При высоте примыкания к парапету более 450 мм необходимо предусмотреть дополнительное крепление кровельного ковра к вертикальной поверхности с помощью прижимной рейки. Прижимная рейка устанавливается не более чем через 450-500 мм по вертикали. При высоте парапета 450 мм и менее промежуточное крепление на вертикали не требуется (см. решения низкого парапета).

Инв. № подл. Подп. и дата. Взам. инв. №

Изм.	Кол.	Лист	№ док.	Подпись	Дата	Примыкание к высокому утепленному парапету с заведением мембраны на парапет (примыкание к бетону, кирпичу, блоку).	Лист 3.7
------	------	------	--------	---------	------	--------------------------------------------------------------------------------------------------------------------	-------------



Примыкание к парапету с доутеплением одиночной стойки фахверка

Поз.	Наименование	Расход на 1 примыкание.	Ед.изм.	Примечание
1	Паробарьер СА 500	по проекту	м ²	
2	LOGICROOF V-RP 1,5мм	по проекту	м ²	
3	ТЕХНОРУФ Н ПРОФ	по проекту	м ³	
4	Полимерная мембрана LOGICROOF V-RP 1,5мм (полоса для крепления утеплителя - ширина 50мм)	по проекту	м ²	
5	Полимерная мембрана LOGICROOF V-SR элементы усиления	4	шт.	

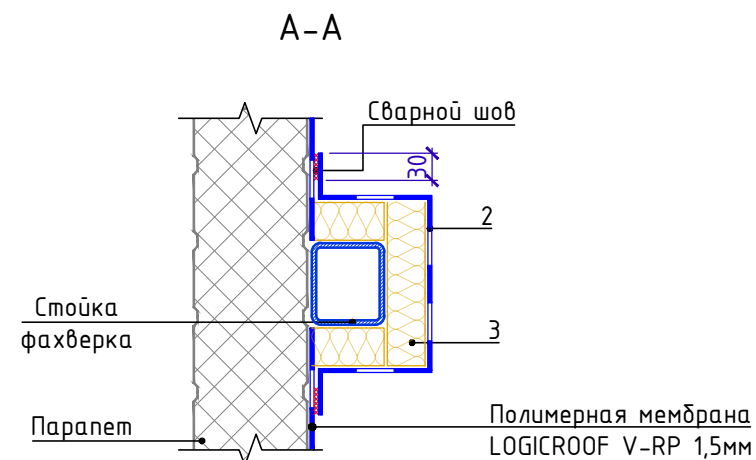
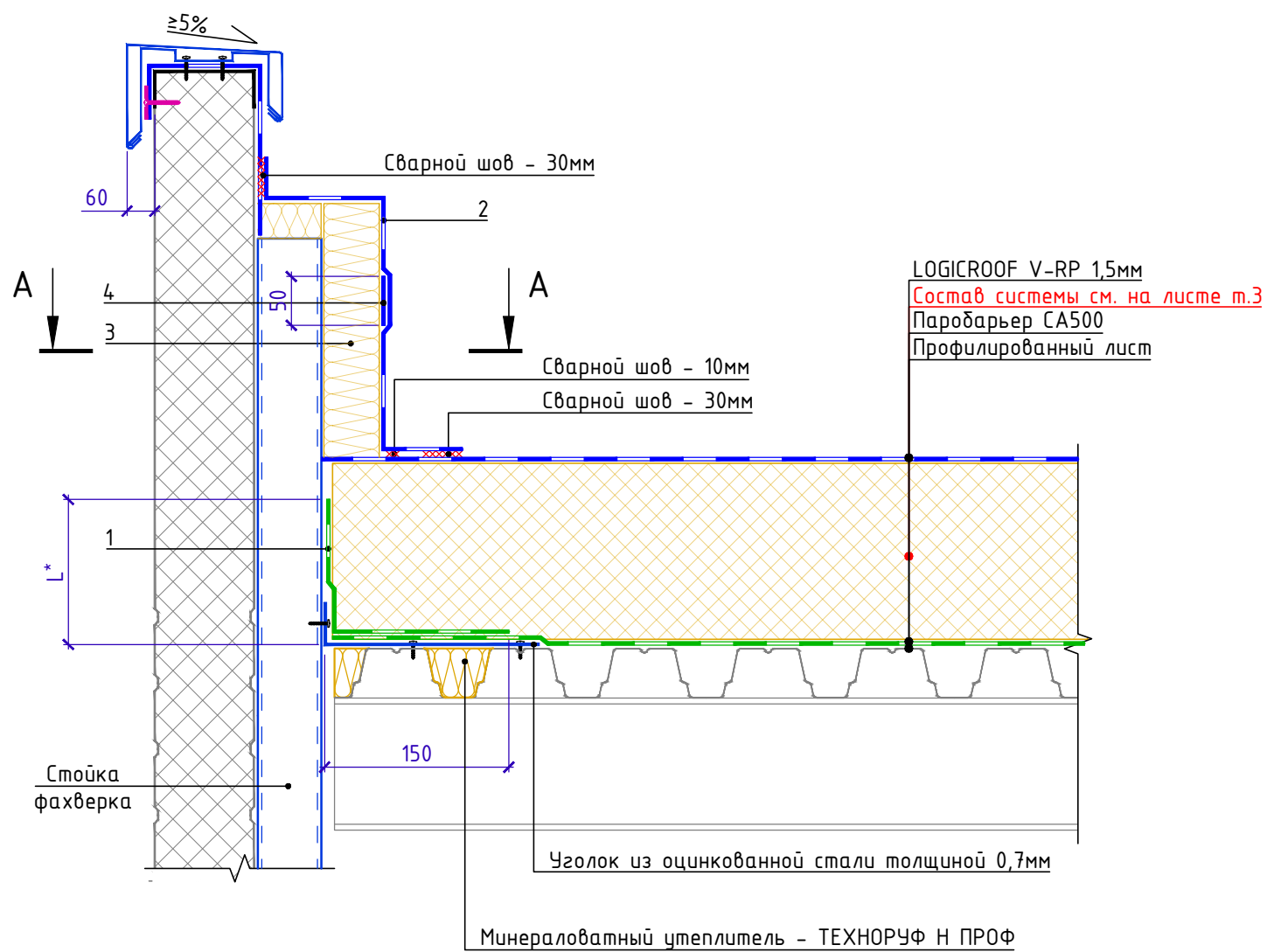

L* - высота заведения пароизоляции. Пароизоляция в местах примыкания теплоизоляционного слоя к стенам, стенкам фонарей, шахтам и оборудованию, проходящему через покрытие или чердачное перекрытие, должна быть поднята на высоту не менее толщины теплоизоляционного слоя и приклеена к вертикальной поверхности, а в местах деформационных швов заведена на металлический компенсатор с образованием складки.

Последовательность монтажа. Этап 1

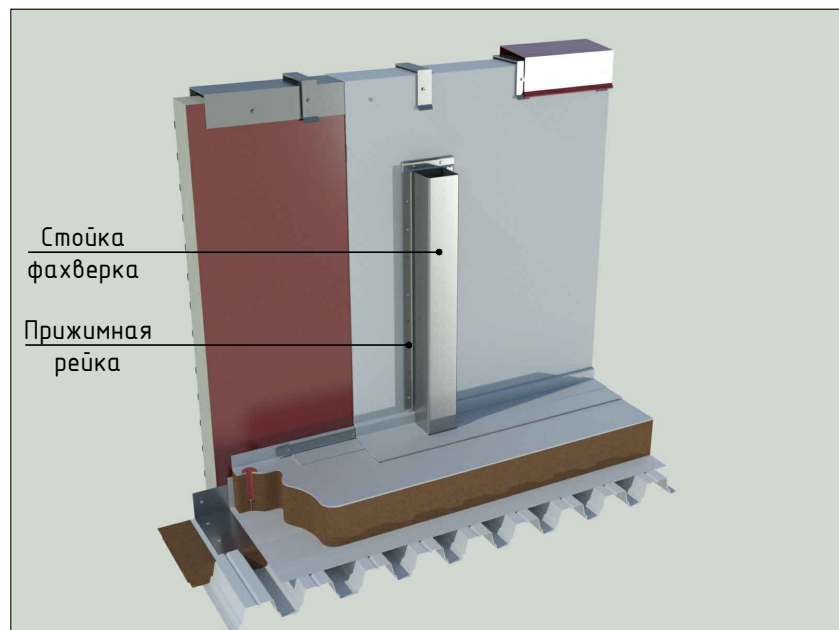

Последовательность монтажа. Этап 2

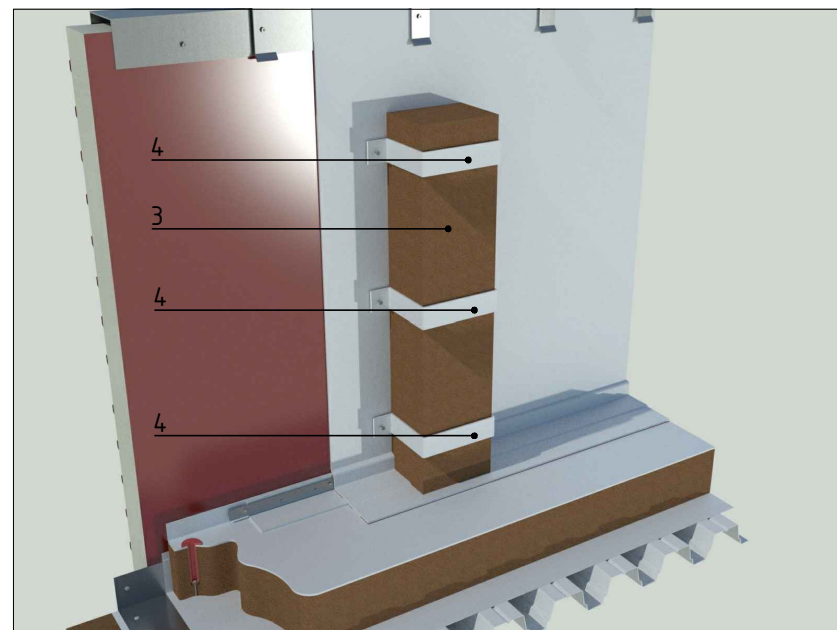

Последовательность монтажа. Этап 3

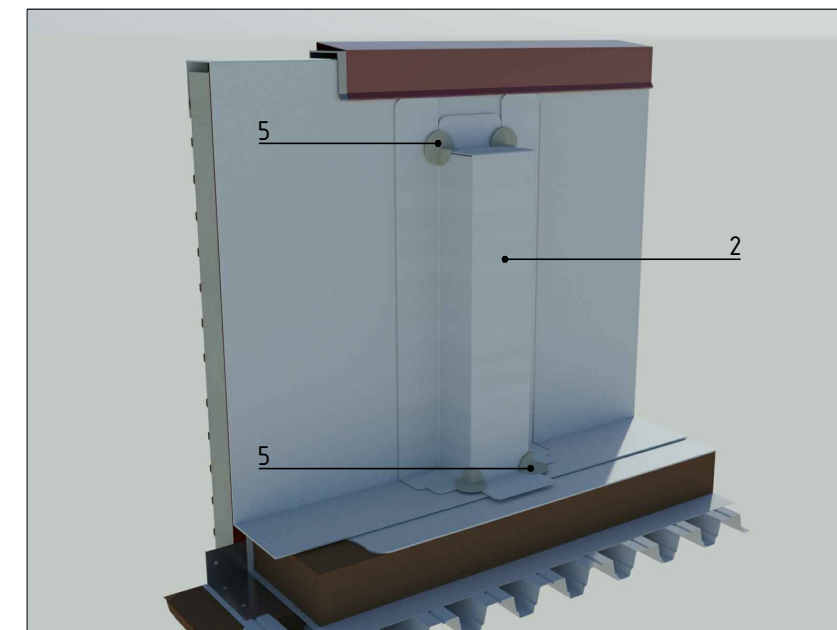

Взам. инв. №

Подп. и дата

Инв. № подл.

Изм.	Кол.	Лист	№ док.	Подпись	Дата

Примыкание к парапету с доутеплением
одиночной стойки фахверка

Лист
3.8



Примыкание к парапету с доутеплением стойки фахверка с горизонтальными несущими элементами парапета

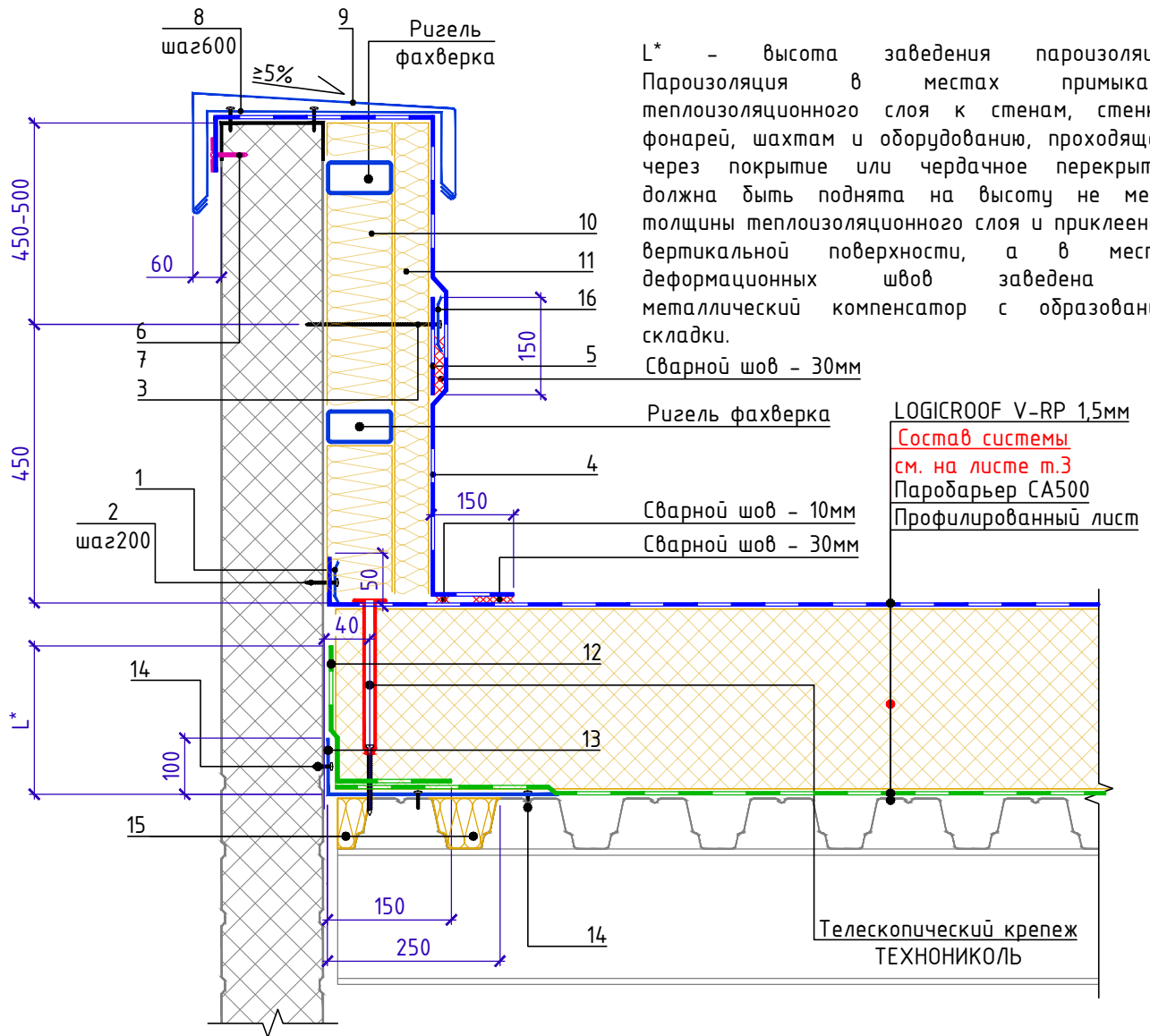

Спецификация на узел У.3.9-2020.07

Поз.	Наименование	Расход на 1 м.п. примыкания.	Ед.изм.	Примечание
1	Прижимная рейка ТЕХНИКОЛЬ	1,00	м.п.	
2	Саморез остроконечный 4,8x50	5	шт.	
3	Саморез сверлоконечный ТЕХНИКОЛЬ 5,5x(L по проекту)	5	шт.	
4	LOGICROOF V-RP 1,5мм	по проекту	м ²	
5	LOGICROOF V-RP 1,5мм (полоса)	0,15	м ²	
6	Саморез остроконечный ТЕХНИКОЛЬ 5,5x35	5	шт.	
7	Тарельчатый элемент	5	шт.	
8	Крепежный элемент (костыль)	1,70	шт.	
9	Отлив из оцинкованной стали (колпак)	1,00	м.п.	
10	ТЕХНОРУФ Н ПРОФ	по проекту	м ³	
11	ТЕХНОРУФ Н ПРОФ	по проекту	м ³	
12	Полоса из Паробарьера СА500	по проекту	м ²	
13	Уголок из оцинкованной стали толщиной 0,7мм	по проекту	м.п.	
14	Саморез сверлоконечный 4,2x25 с прессшайбой	15	шт.	
15	ТЕХНОРУФ Н ПРОФ	по проекту	м ³	
16	Прижимная рейка ТЕХНИКОЛЬ	1,00	м.п.	

Взам. инв. №

Подп. и дата

Инв. № подл.

Примыкание к парапету с доутеплением стойки фахверка с горизонтальными несущими элементами парапета

Лист

3.9



Сопряжение кровли из ПВХ и
битумно-полимерных материалов. Вариант 1

LOGICROOF V-RP 1,5мм

Система утепления см л. т.3

Паробарьер СА500

Профилированный лист

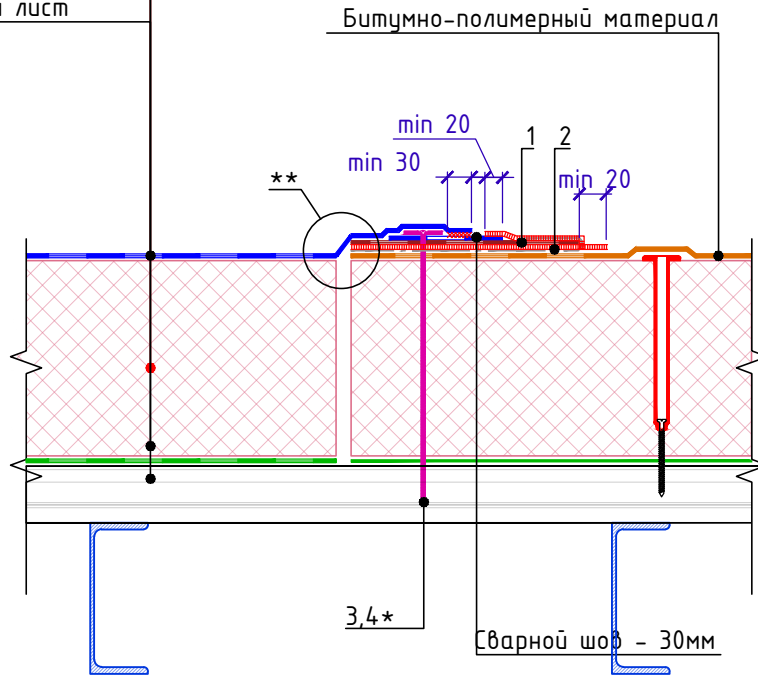

Спецификация на узел У.4.1-2020.03

Поз.	Наименование	Расход на 1 м.п.	Ед.изм.	Прим.
1	Гидроизоляционная лента на основе армированной битумостойкой ПВХ мембраны LOGICROOF Таре PVC-B	0,3	м ²	
2	Мастика герметизирующая битумно-полимерная ТЕХНИКОЛЬ ***	-	кг.	
3	Сверлоконечный саморез ТЕХНИКОЛЬ 4,8xL мм (L-по проекту)	5,0	шт.	
4	Тарельчатый элемент	5,0	шт.	

- * - Вместо самореза с тарельчатым элементом допустимо применить телескопический крепеж и саморез в соответствии с методикой расчёта
- ** - В случае прямого контакта ПВХ мембраны и битумно-полимерного материала необходимо предусмотреть разделительный слой из геотекстиля излопробивного термообработанного 300 г/м²
- *** - Марку герметизирующей мастики необходимо согласовывать с Технической службой ТЕХНИКОЛЬ

Взам. инв. №

Подп. и дата

Инв. № подл.

Изм.	Кол.	Лист	№ док.	Подпись	Дата

Сопряжение кровли из ПВХ и
битумно-полимерных материалов. Вариант 1

Лист

4.1



Сопряжение кровли из ПВХ и ТПО материалов

LOGICROOF V-RP 1,5мм
Система утепления см л. п.3
Паробарьер СА500
Профилированный лист

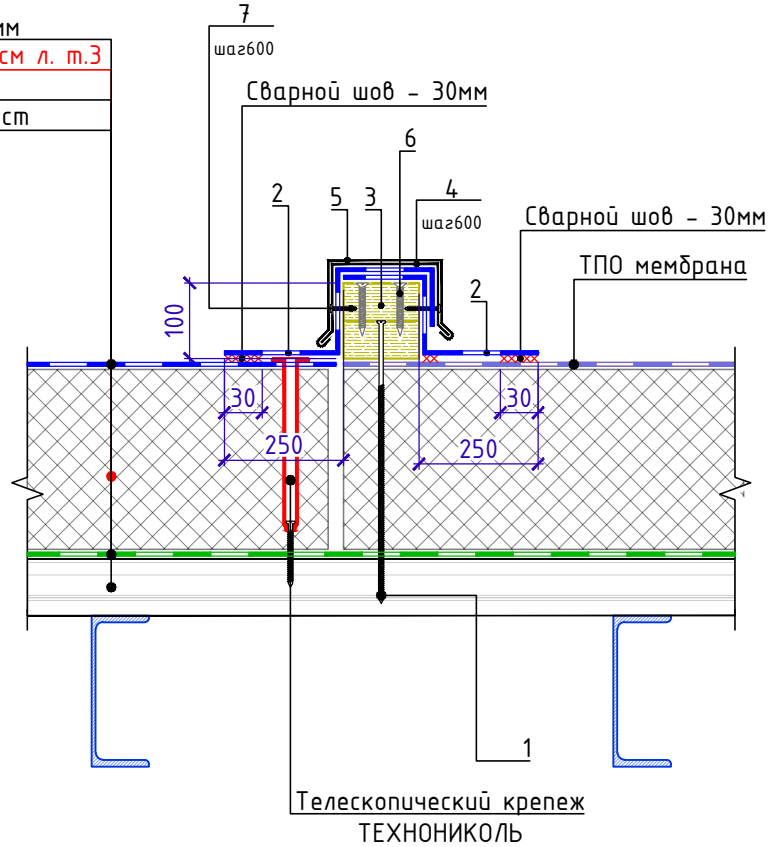

Крепежный элемент
(Костыль)
Позиция 4

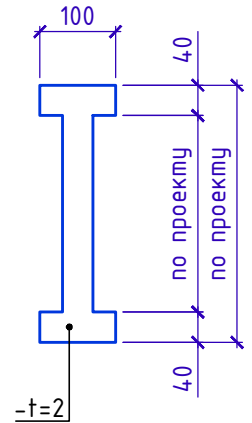

Спецификация на узел У.4.2-2020.03

Поз.	Наименование	Расход на 1 м.п. шва	Ед.изм.
1	Сверлоконечный саморез ТЕХНОНИКОЛЬ $\phi 4,8$ мм(L по проекту)	3	шт.
2	ТПО мембрана	0,55	м ²
3	Деревянный брус 50x100	0,01	м ³
4	Крепежный элемент	1,70	шт.
5	Отлив из оцинкованной стали	1,0	м.п.
6	Остроконечный саморез ТЕХНОНИКОЛЬ $\phi 4,2$ мм (L=75мм)	10	шт.
7	Остроконечный саморез ТЕХНОНИКОЛЬ $\phi 4,2$ мм (L=35мм)	4	шт.

1. деревянный брус (поз.3) перед монтажом покрыть огнебиозащитой

Взам. инв. №

Подп. и дата

Инв. № подл.

Изм.	Кол.	Лист	№ док.	Подпись	Дата
------	------	------	--------	---------	------



Сопряжение кровли из ПВХ и битумно-полимерных материалов. Вариант 2

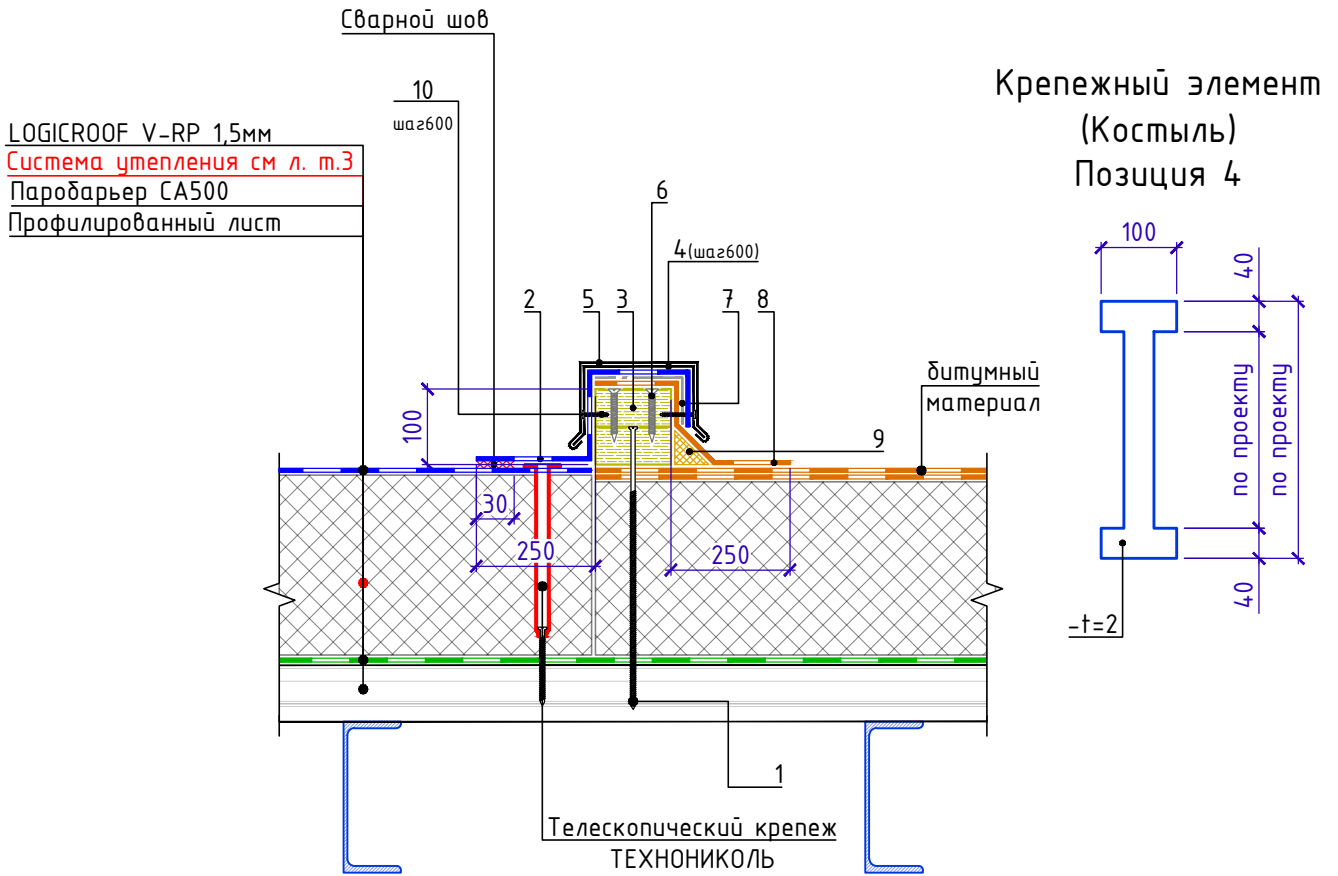

Спецификация на узел У.4.3-2020.03

Поз.	Наименование	Расход на 1 м.п. шва	Ед.изм.
1	Сверлоконечный саморез ТЕХНОНИКОЛЬ $\phi 4,8$ мм(L по проекту)	3	шт.
2	LOGICROOF V-RP 1,5мм	0,55	м ²
3	Деревянный брус 50x100	0,01	м ³
4	Крепежный элемент	1,70	шт.
5	Отлив из оцинкованной стали	1,0	м.п.
6	Остроконечный саморез ТЕХНОНИКОЛЬ $\phi 4,2$ мм (L=75мм)	10	шт.
7	Геотекстиль излопробивной термообработанный 300 г/м ²	0,20	м ²
8	Техноэласт ЭКП	0,50	м ²
9	ТЕХНОРУФ ГАЛТЕЛЬ	0.005	м ³
10	Остроконечный саморез ТЕХНОНИКОЛЬ $\phi 4,2$ мм (L=35мм)	4	шт.

Взам. инв. №

Подп. и дата

Инв. № подл.

1. деревянный брус (поз.3) перед монтажом покрыть огнебиозащитой
2. галтель (поз 9.) подрезать по месту для установки отлива

Изм.	Кол.	Лист	№ док.	Подпись	Дата

Сопряжение кровли из ПВХ и битумно-полимерных материалов. Вариант 2

Лист
4.3

Примыкание к стойкам ограждения

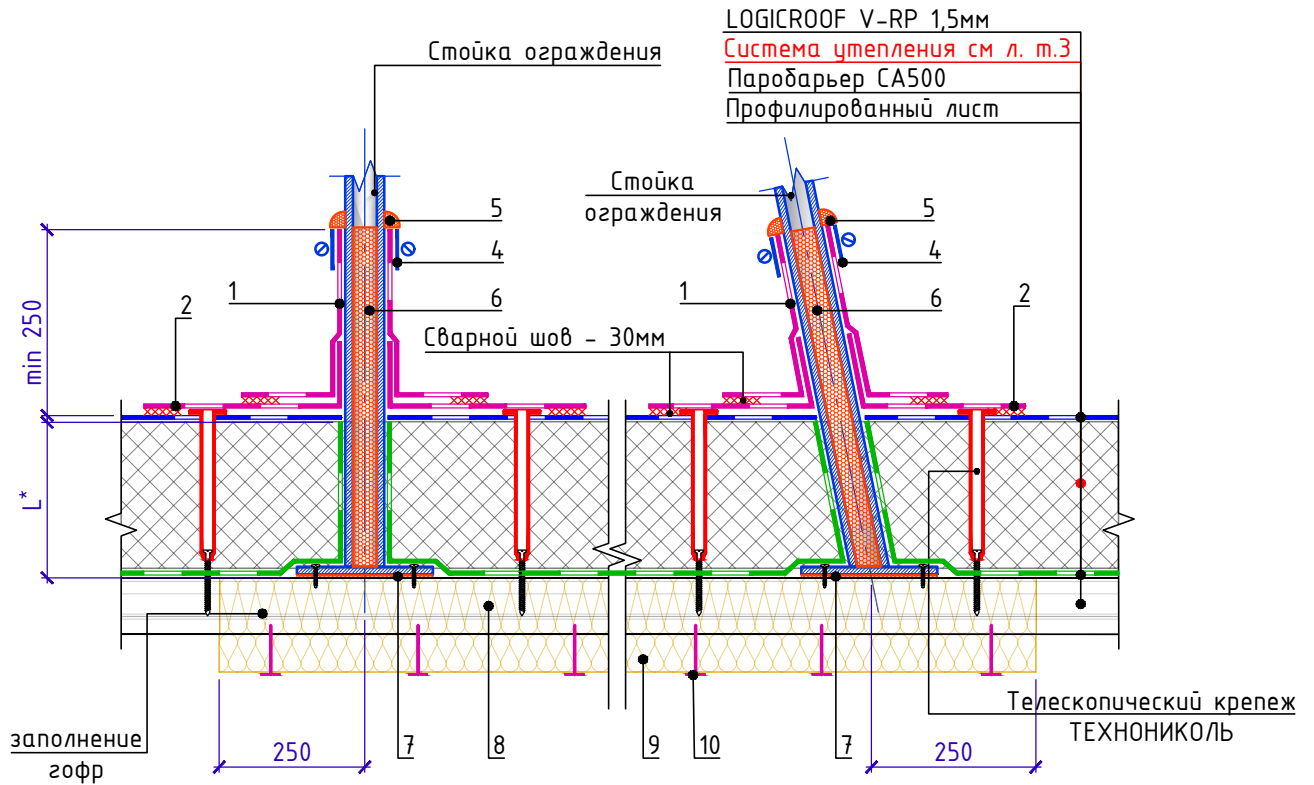

L* - высоту заведения принять не менее толщины теплоизоляционного слоя.

Спецификация на узел У.5.1-2020.03

Поз.	Наименование	Расход на 1 примыкание	Ед.изм.	Примечание
1	LOGICROOF V-SR 1,5мм	по проекту	м ²	
2	LOGICROOF V-SR 1,5мм	по проекту	м ²	
4	Обжимной металлический хомут	по проекту	шт.	
5	Герметик ТЕХНОНИКОЛЬ ПУ (упаковка 600мл)	0,5	шт.	
6	Монтажная пена	по проекту	м ³	
7	Подкладка паронитовая (толщиной не менее 5мм)	по проекту	м ²	
8	ТЕХНОРУФ Н ПРОФ	по проекту	м ³	
9	Плита ТЕХНО ОЗМ	по проекту	м ³	
10	Самонарезающий винт с шайбой	по проекту	шт.	

ПРИМЕЧАНИЯ

1. Стойку ограждения выполнять из трубы ϕ не менее 30мм с толщиной стенки более 2мм. Заполнить монтажной пеной на высоту 250 мм.
2. Шаг стоек ограждения не более 1500мм
3. Применимость данного конструктивного решения должна быть проверена расчетом в зависимости от конкретных условий эксплуатации

Взам. инв. №

Подп. и дата

Инв. № подл.

Изм.	Кол.	Лист	№ док.	Подпись	Дата

Примыкание к стойкам ограждения

Лист

5.1



Примыкание к стойкам под оборудование

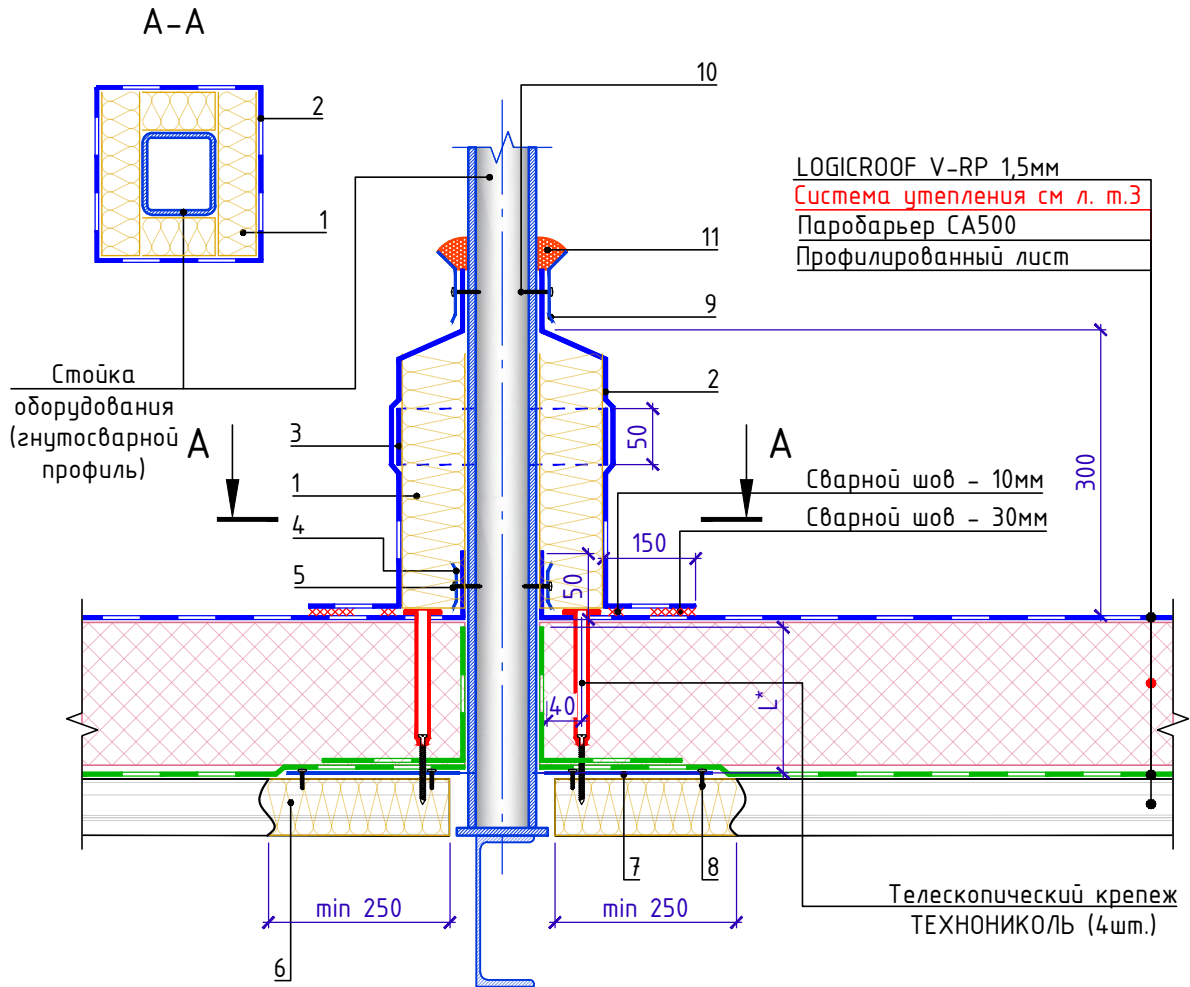

Спецификация на узел У.5.2-2020.03

Поз.	Наименование	Расход на 1 примыкание	Ед.изм.	Примечание
1	ТЕХНОРУФ Н ПРОФ	по проекту	м ³	
2	LOGICROOF V-SR 1,5мм	по проекту	м ²	
3	LOGICROOF V-RP 1,5мм (полоса для крепления утеплителя - ширина 50мм)	по проекту	м ²	
4	Прижимная рейка ТЕХНОНИКОЛЬ	по проекту	м.п.	
5	Саморез остроконечный ТЕХНОНИКОЛЬ 5,5х35	5	шт.	
6	ТЕХНОРУФ Н ПРОФ	по проекту	м ³	
7	Лист оцинкованной стали толщиной 0,7мм	по проекту	м ²	
8	Саморез 4,2х25 сверло с прессшайбой	8	шт.	
9	Краевая рейка ТЕХНОНИКОЛЬ	1,00	м.п.	
10	Саморез остроконечный ТЕХНОНИКОЛЬ 5,5х35	по проекту	шт.	
11	Герметик ТЕХНОНИКОЛЬ ПУ (упаковка 600мл)	0,25	шт.	

1. L* - высота заведения пароизоляции. Пароизоляция в местах примыкания теплоизоляционного слоя к стенам, стенкам фонарей, шахтам и оборудованию, проходящему через покрытие или чердачное перекрытие, должна быть поднята на высоту не менее толщины теплоизоляционного слоя и приклеена к вертикальной поверхности, а в местах деформационных швов заведена на металлический компенсатор с образованием складки.

Взам. инв. №

Подп. и дата

Инв. № подл.

Изм.	Кол.	Лист	№ док.	Подпись	Дата

Примыкание к стойкам под оборудование

Лист

5.2



Примыкание к кровельной опоре ТЕХНОНИКОЛЬ

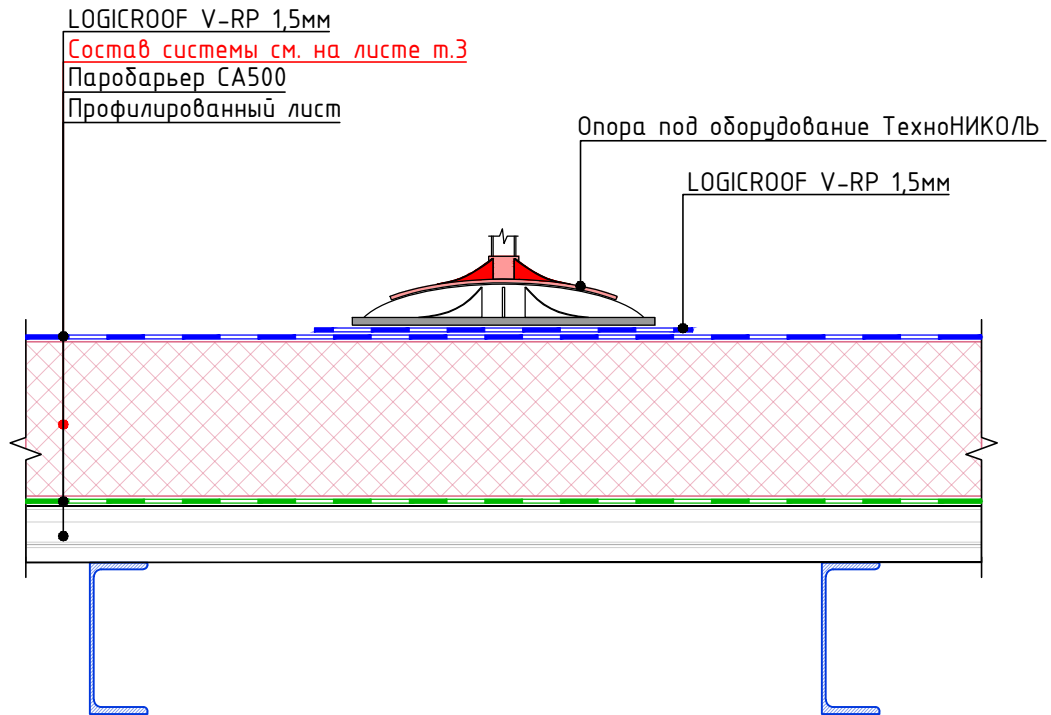

1. Данные опоры предназначены для монтажа специальных кровельных рам под установку кровельного оборудования.
2. Количество и шаг опор необходимо подбирать в зависимости от нагрузок от оборудования и несущей способности кровельного пирога.
3. Максимальная нагрузка на одну опору – 500кг (без учета несущей способности кровельного пирога)
4. Максимальный уклон кровли при использовании такого типа опор – 7°, при применении регулируемых стоек и опор поворотного типа.
5. Опоры комплектуются вставками под различные типоразмеры стоек (38x40, 41x41, 50x50). Также возможен монтаж в комбинации с профильной квадратной трубой 41x41x2 и 50x50x3.
6. При установке опоры рекомендуется укладка дополнительная слоя из верхнего гидроизоляционного материала кровли. Дополнительный слой допускается укладывать свободно по площади опоры.

Взам. инв. №	
Подп. и дата	
Инв. № подл.	

Изм.	Кол.	Лист	№ док.	Подпись	Дата

Примыкание к кровельной опоре
ТЕХНОНИКОЛЬ

Лист
5.3



Схема устройства дорожки проходов из готовых элементов LOGICROOF Walkway Puzzle

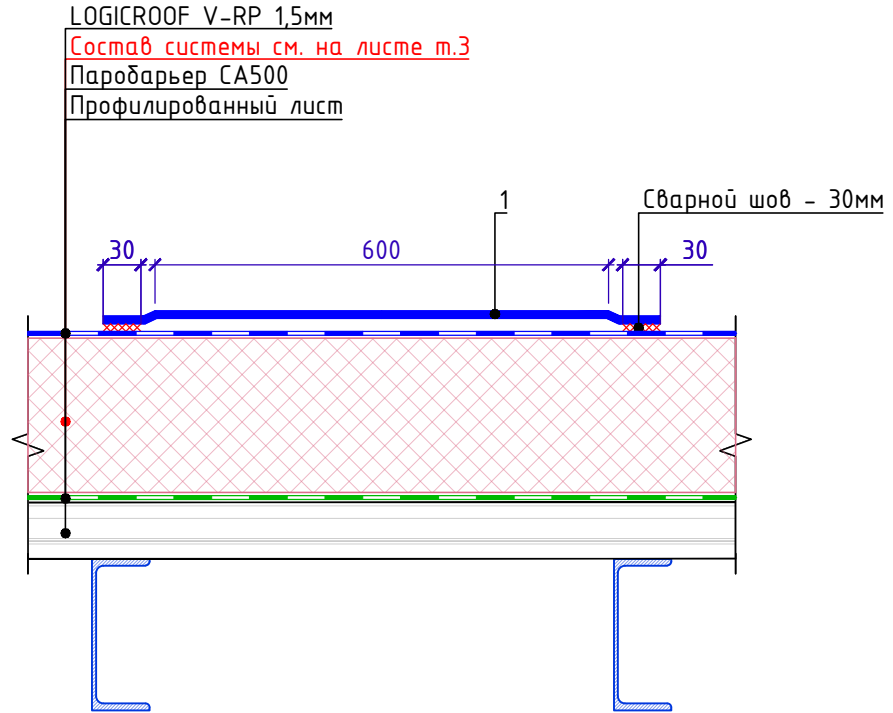

Спецификация на узел Ч.6.1-2020.03

Поз.	Наименование	Расход на 1 м.п. дорожки	Ед.изм.	Примечание
1	Готовые элементы LOGICROOF Walkway Puzzle	1,70	шт.	

Взам. инв. №

Подп. и дата

Инв. № подл.

1. Предварительная фиксация элементов дорожки к кровельному кобру осуществляется с помощью ручного фена
2. После сборки пешеходной дорожки приварить к кровле с помощью автоматического сварочного оборудования. Для приварки предусмотрены полосы без теснения вдоль краев элементов дорожки.

Изм.	Кол.	Лист	№ док.	Подпись	Дата

Устройство дорожки проходов из готовых элементов LOGICROOF Walkway Puzzle

Лист
6.1



Устройство дорожки проходов традиционным методом

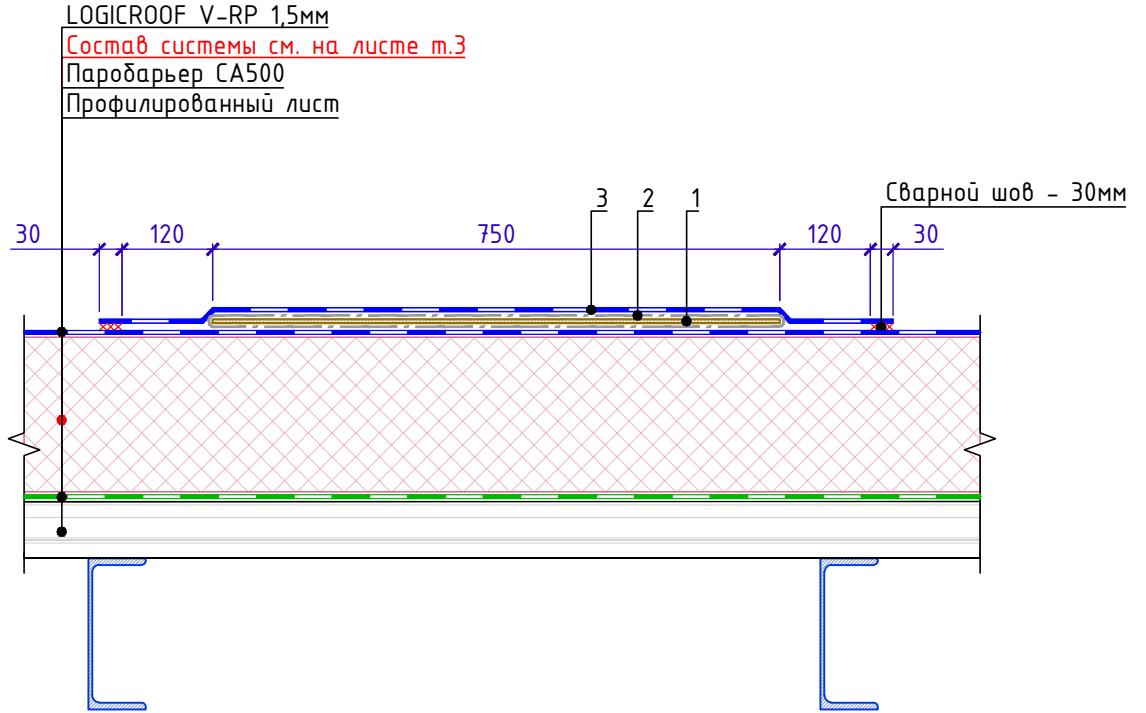

Спецификация на узел Ч.6.2-2020.03

Поз.	Наименование	Расход на 1 м.п. дорожки	Ед.изм.	Примечание
1	АЦЛ (или ламинированная фанера) толщиной 10мм.	0,75	м ²	
2	Геотекстиль излопродивной термообработанный ТЕХНОНИКОЛЬ развесом 300 г/м ²	1,60	м ²	
3	LOGICROOF V-RP - 2,0мм	1,05	м ²	

- Для избежания застоиных зон пешеходную дорожку выполнять отсеками не более 6 метров. Между отсеками предусмотреть технологический зазор для прохода воды - 20мм

Взам. инв. №

Подп. и дата

Инв. № подл.

Изм.	Кол.	Лист	№ док.	Подпись	Дата

Устройство дорожки проходов
традиционным методом

Лист
6.2



Примыкание к трубным проходкам

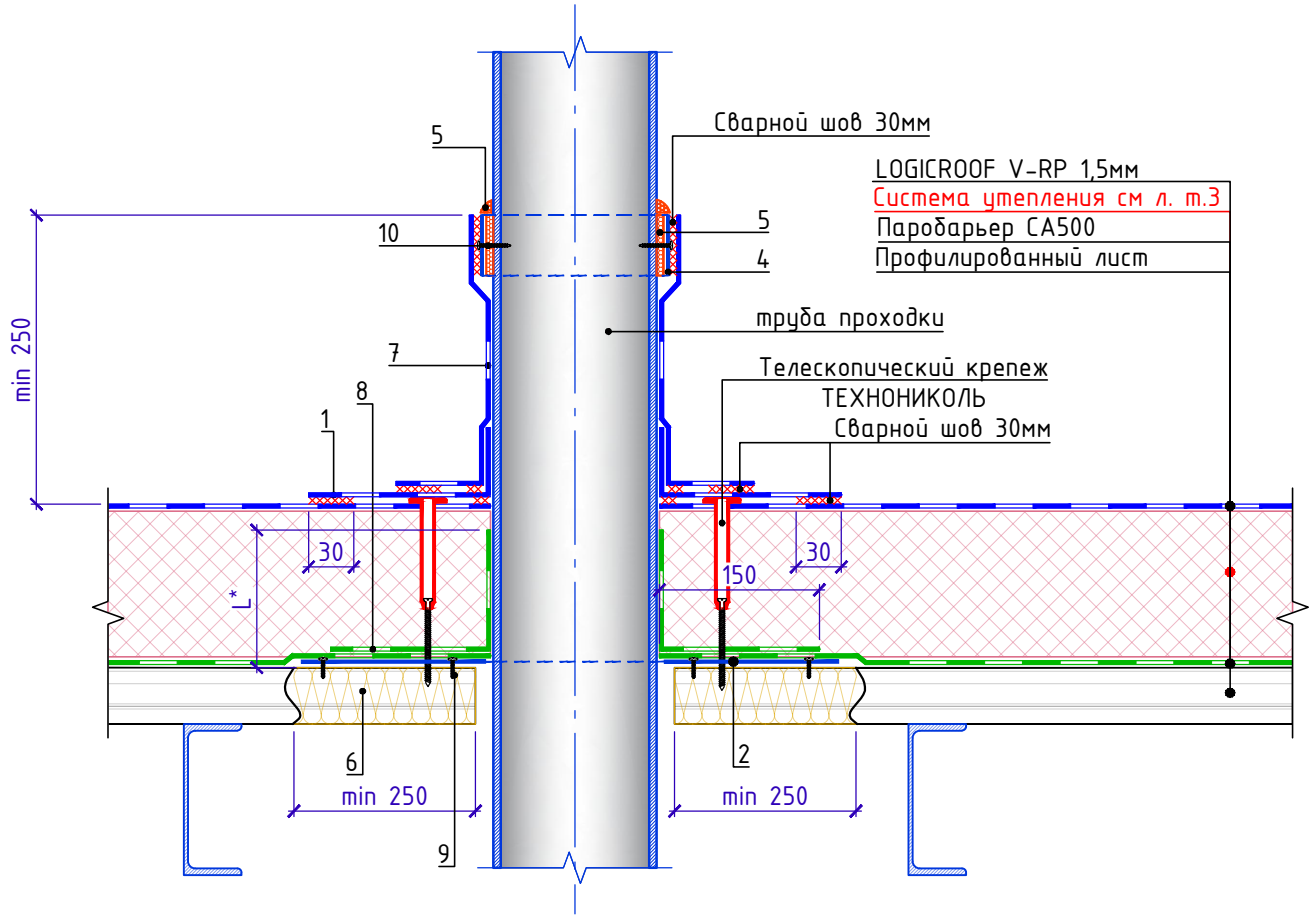

Спецификация на узел Ч.7.1-2020.03

Поз.	Наименование	Расход на 1 примыкание	Ед.изм.	Примечание
1	LOGICROOF V-SR 1,5мм	по проекту	м ²	
2	Лист оцинкованной стали толщиной 0,7мм	по проекту	м ²	
4	Металлическая полоса с ПВХ-покрытием	по проекту	м.п.	
5	Герметик ТЕХНОНИКОЛЬ ПУ (упаковка 600мл)	0,5	шт.	
6	ТЕХНОРУФ Н ПРОФ	по проекту	м ³	
7	LOGICROOF V-SR 1,5мм	по проекту	м ²	
8	Паробарьер СА 500	по проекту	м ²	
9	Саморез 4,2x25 сверло с прессшайбой	8	шт.	
10	Саморез сверлоконечный ТЕХНОНИКОЛЬ 5,5x35	по проекту	шт.	

1. L* - высота заведения пароизоляции. Пароизоляция в местах примыкания теплоизоляционного слоя к стенам, стенкам фонарей, шахтам и оборудованию, проходящему через покрытие или чердачное перекрытие, должна быть поднята на высоту не менее толщины теплоизоляционного слоя и приклеена к вертикальной поверхности, а в местах деформационных швов заведена на металлический компенсатор с образованием складки.

Взам. инв. №

Подп. и дата

Инв. № подл.

Изм.	Кол.	Лист	№ док.	Подпись	Дата



Примыкание к трубе малого сечения

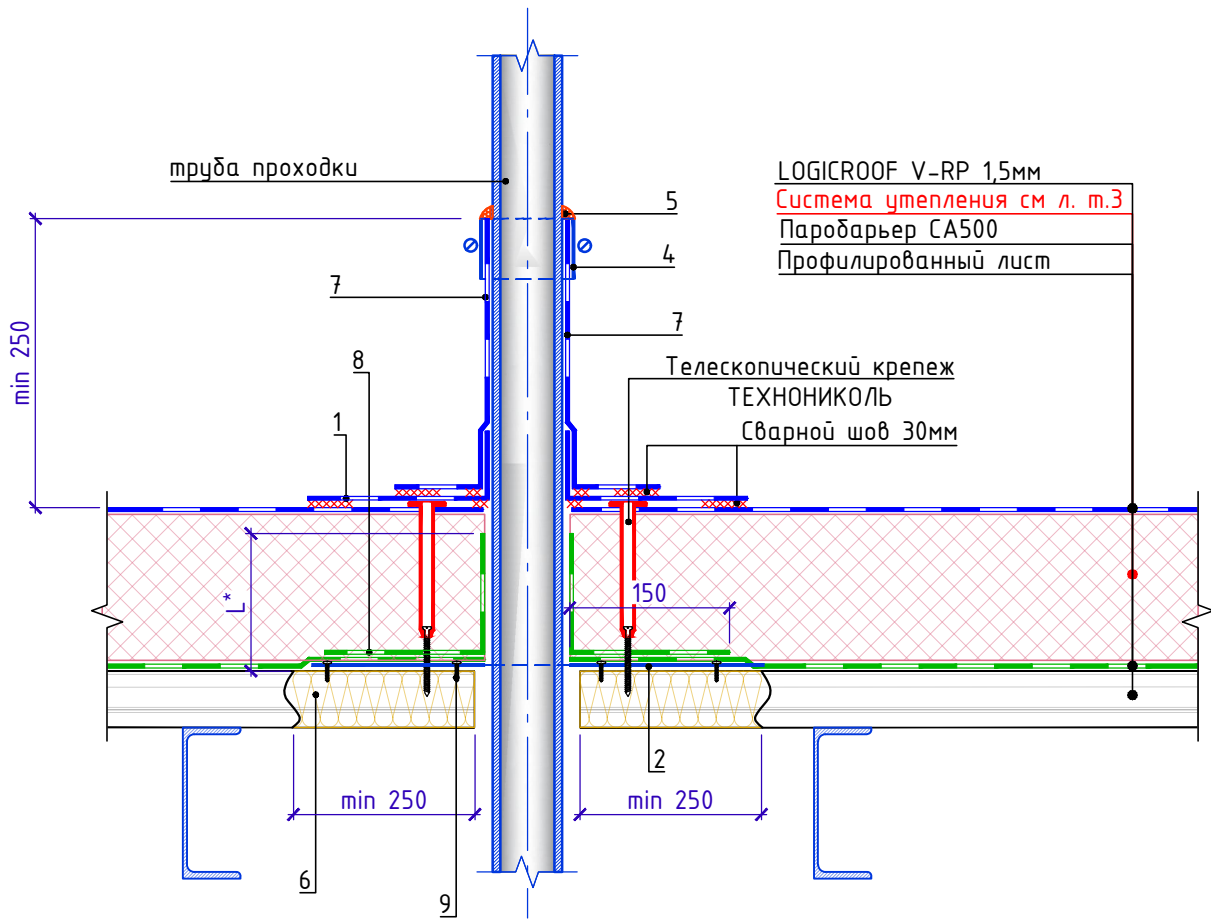

LOGICROOF V-RP 1,5мм
Система утепления см л. т.3
Паробарьер СА500
Профилированный лист

Телескопический крепеж
ТЕХНОНИКОЛЬ
Сварной шов 30мм

Спецификация на узел У.7.2-2020.03

Поз.	Наименование	Расход на 1 примыкание	Ед.изм.	Примечание
1	Полимерная мембрана LOGICROOF V-SR 1,5мм	по проекту	м ²	
2	Лист оцинкованной стали толщиной 0,7мм	по проекту	м ²	
4	Обжимной металлический хомут	1	шт.	
5	Герметик ТЕХНОНИКОЛЬ ПУ (упаковка 600мл)	0,25	шт.	
6	ТЕХНОРУФ Н ПРОФ	по проекту	м ³	
7	LOGICROOF V-SR 1,5мм	по проекту	м ²	
8	Паробарьер СА 500	по проекту	м ²	
9	Саморез 4,2x25 сверло с прессшайбой	8	шт.	

- Узел применяется для одиночных холодных труб диаметром до 250 мм, анкеров, антенных растяжек
- L* - высота заведения пароизоляции. Пароизоляция в местах примыкания теплоизоляционного слоя к стенам, стенкам фонарей, шахтам и оборудованию, проходящему через покрытие или чердачное перекрытие, должна быть поднята на высоту не менее толщины теплоизоляционного слоя и приклеена к вертикальной поверхности, а в местах деформационных швов заведена на металлический компенсатор с образованием складки.

Взам. инв. №

Подп. и дата

Инв. № подл.

Изм.	Кол.	Лист	№ док.	Подпись	Дата

Примыкание к трубе малого сечения

Лист

7.2



Примыкание к горячей трубе. Вариант 1

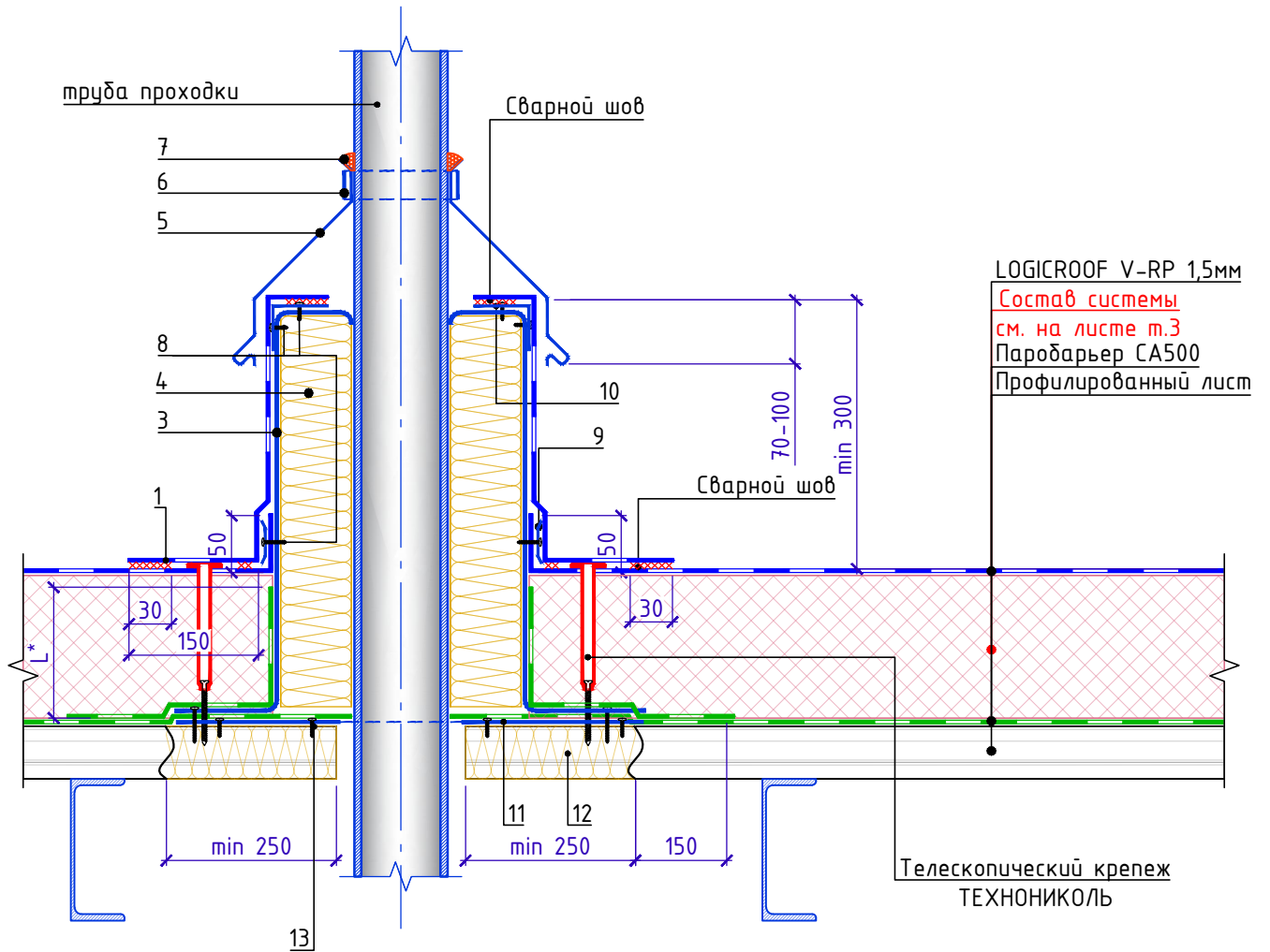

Спецификация на узел Ч.7.3-2020.03

Поз.	Наименование	Расход на 1 примыкание	Ед.изм.	Примечание
1	LOGICROOF V-RP 1,5мм	по проекту	м ²	
3	Короб из оцинкованной стали толщиной не менее 0,7мм	по проекту	-	
4	ТЕХНОРУФ Н ПРОФ	по проекту	м ³	min 120мм
5	Фартук из оцинкованной стали	по проекту	-	
6	Обжимной металлический хомут	1	шт.	
7	Герметик ТЕХНОНИКОЛЬ ПУ (упаковка 600мл)	0,5	шт.	
8	Саморез сверлоконечный ТЕХНОНИКОЛЬ 5,5x35	30	шт.	
9	Прижимная рейка ТЕХНОНИКОЛЬ	по проекту	м.п.	
10	Стальной уголок покрытый ПВХ	по проекту	м.п.	
11	Оцинкованная сталь толщиной 0,7мм	по проекту	-	
12	ТЕХНОРУФ Н ПРОФ	по проекту	м ³	
13	Саморез 4,2x25 сверло с прессшайбой	8	шт.	

L* - высота заведения пароизоляции. Пароизоляция в местах примыкания теплоизоляционного слоя к стенам, стенкам фонарей, шахтам и оборудованию, проходящему через покрытие или чердачное перекрытие, должна быть поднята на высоту не менее толщины теплоизоляционного слоя и приклеена к вертикальной поверхности.

Взам. инв. №

Подп. и дата

Инв. № подл.

Изм.	Кол.	Лист	№ док.	Подпись	Дата



Примыкание к горячей трубе. Вариант 2

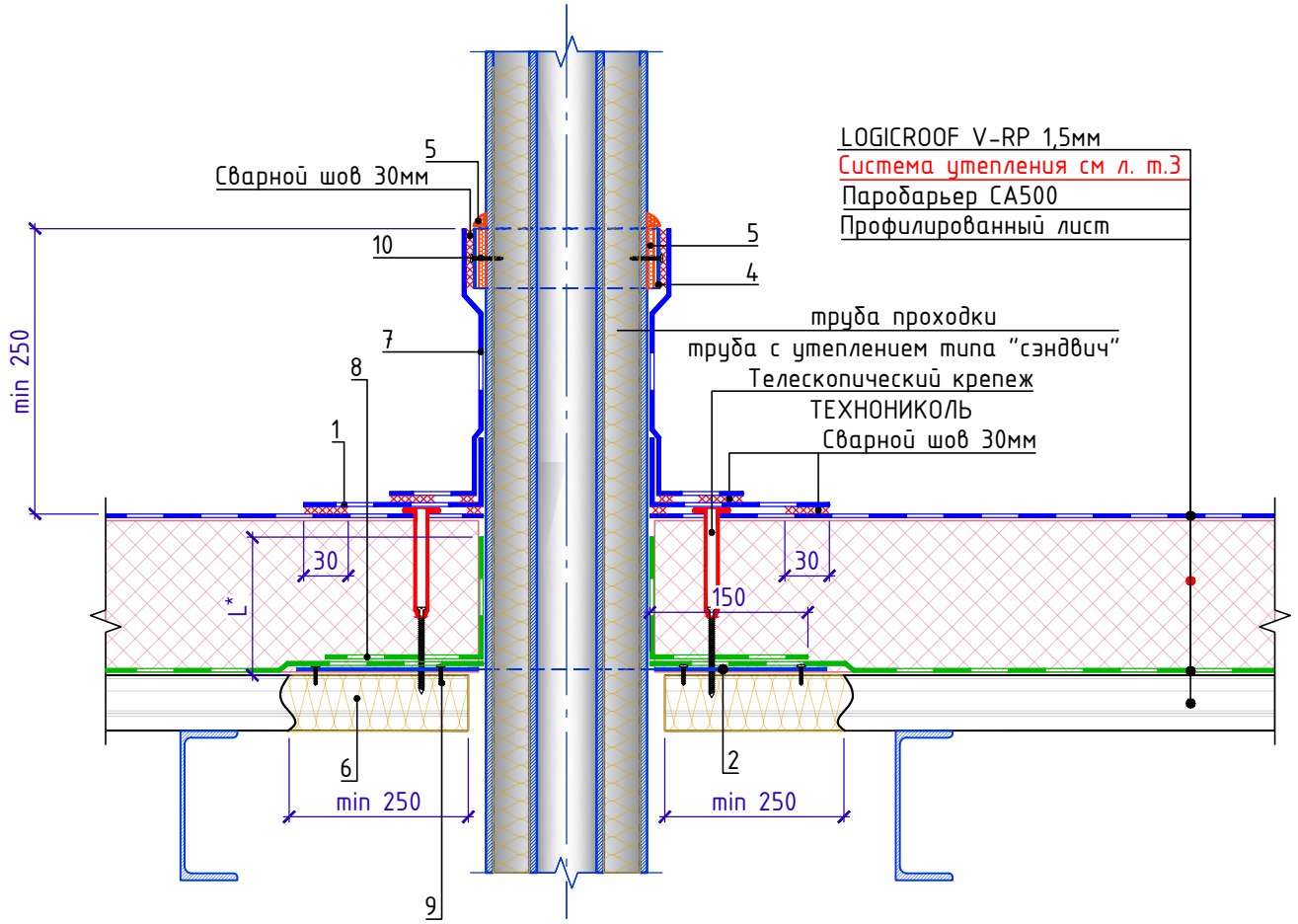

LOGICROOF V-RP 1,5мм
Система утепления см л. т.3
Паробарьер СА500
Профилированный лист

Спецификация на узел У.7.4-2020.03

Поз.	Наименование	Расход на 1 примыкание	Ед.изм.	Примечание
1	LOGICROOF V-SR 1,5мм	по проекту	м ²	
2	Лист оцинкованной стали толщиной 0,7мм	по проекту	м ²	
4	Металлическая полоса с ПВХ-покрытием	по проекту	м.п.	
5	Герметик ТЕХНОНИКОЛЬ ПУ (упаковка 600мл)	0,5	шт.	
6	ТЕХНОРУФ Н ПРОФ	по проекту	м ³	
7	LOGICROOF V-SR 1,5мм	по проекту	м ²	
8	Паробарьер СА 500	по проекту	м ²	
9	Саморез 4,2x25 сверло с прессшайбой	8	шт.	
10	Саморез сверлоконечный ТЕХНОНИКОЛЬ 5,5x35	по проекту	шт.	

L* - высота заведения пароизоляции. Пароизоляция в местах примыкания теплоизоляционного слоя к стенам, стенкам фонарей, шахтам и оборудованию, проходящему через покрытие или чердачное перекрытие, должна быть поднята на высоту не менее толщины теплоизоляционного слоя и приклеена к вертикальной поверхности.

Взам. инв. №

Подп. и дата

Инв. № подл.

Изм.	Кол.	Лист	№ док.	Подпись	Дата



Примыкание к кровельному аэратору

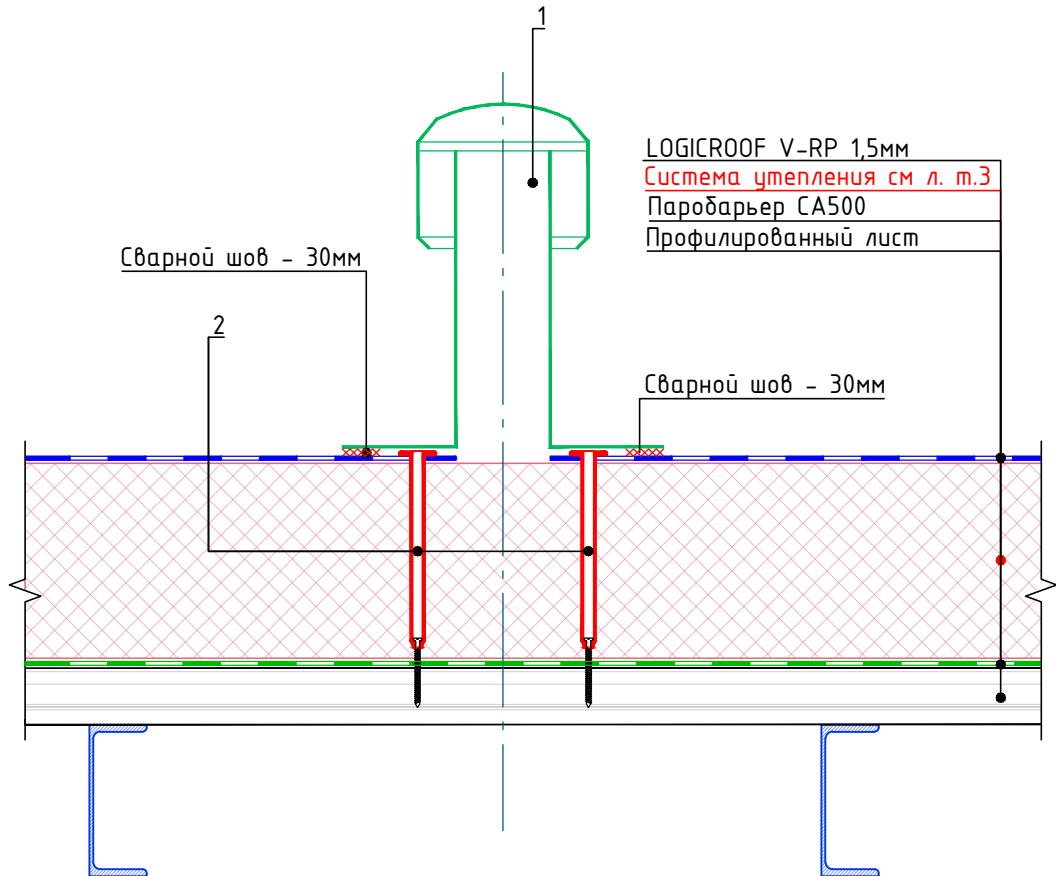

Спецификация на узел У.7.5-2020.03

Взам. инв. №	Поз.	Наименование	Расход на 1 примыкание	Ед.изм.	Примечание
	1	Кровельный аэратор из ПВХ	1	шт.	
	2	Телескопический крепежный элемент ТЕХНОНИКОЛЬ	4	шт.	

Инв. № подл.	Подп. и дата					Лист 7.5
	Изм.	Кол.	Лист	№ док.	Подпись	



Примыкание к воздуховоду квадратного сечения

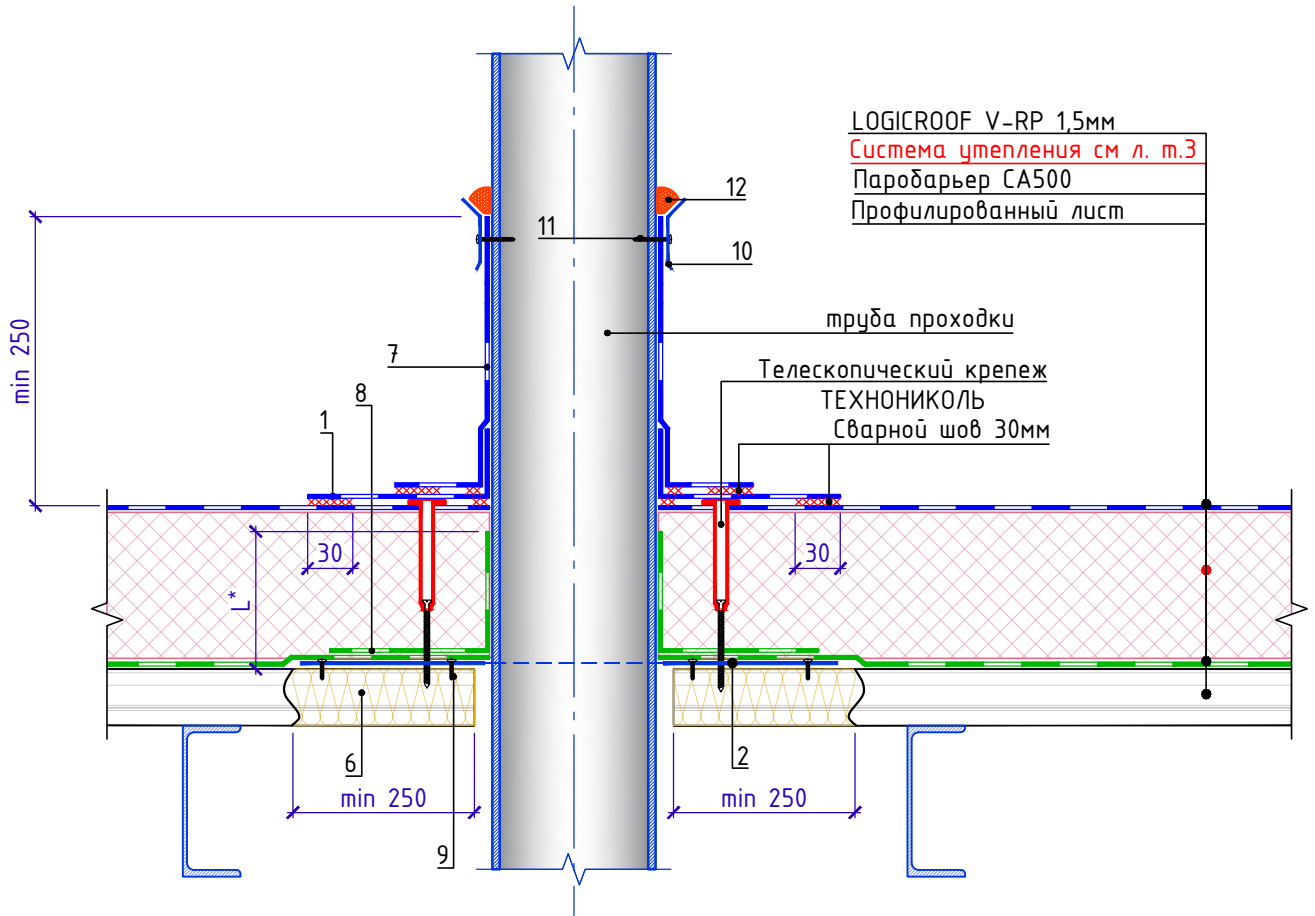

LOGICROOF V-RP 1,5мм
Система утепления см л. т.3
Паробарьер СА500
Профилированный лист

труба проходки
Телескопический крепеж
ТЕХНИКОЛЬ
Сварной шов 30мм

Спецификация на узел У.7.6-2020.03

Поз.	Наименование	Расход на 1 примыкание	Ед.изм.	Примечание
1	LOGICROOF V-SR 1,5мм	по проекту	м ²	
2	Лист оцинкованной стали толщиной 0,7мм	по проекту	м ²	
6	ТЕХНОРУФ Н ПРОФ	по проекту	м ³	
7	LOGICROOF V-SR 1,5мм	по проекту	м ²	
8	Паробарьер СА 500	по проекту	м ²	
9	Саморез 4,2x25 сверло с прессшайбой	8	шт.	
10	Краевая рейка ТЕХНИКОЛЬ	1,00	м.п.	
11	Саморез остроконечный ТЕХНИКОЛЬ 5,5x35	5	шт.	
12	Герметик ТЕХНИКОЛЬ ПУ (упаковка 600мл)	0,25	шт.	

L* - высота заведения пароизоляции. Пароизоляция в местах примыкания теплоизоляционного слоя к стенам, стенкам фонарей, шахтам и оборудованию, проходящему через покрытие или чердачное перекрытие, должна быть поднята на высоту не менее толщины теплоизоляционного слоя и приклеена к вертикальной поверхности.

Взам. инв. №

Подп. и дата

Инв. № подл.

Изм.	Кол.	Лист	№ док.	Подпись	Дата	Лист	7.6
------	------	------	--------	---------	------	------	-----



Устройство молниезащиты

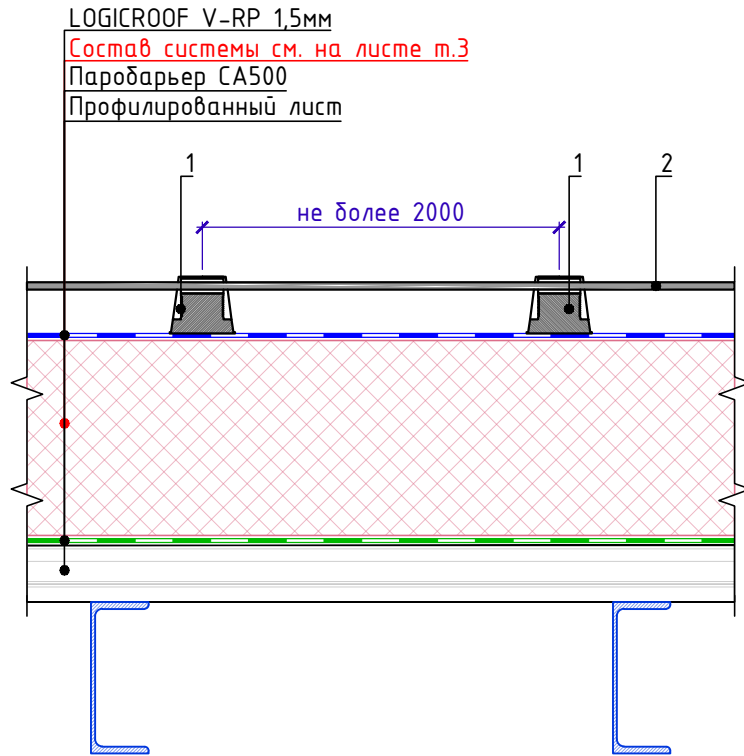

Спецификация на узел У.8.1-2020.03

Поз.	Наименование	Расход	Ед.изм.	Примечание
1	Держатель молниеотвода (подставка) ТЕХНОНИКОЛЬ	по проекту	шт.	
2	Металлическая сетка молниеотвода Ø8мм	по проекту	м.п.	

1. Держатели молниеотвода ТЕХНОНИКОЛЬ устанавливаются свободно по всей площади крыши без фиксации или привариваются к гидроизоляционному слою хлястиком из аналогичного материала, которые продеваются через специальные отверстия.

Взам. инв. №

Подп. и дата

Инв. № подл.

Изм.	Кол.	Лист	№ док.	Подпись	Дата

Устройство молниезащиты

Лист

8.1



Деформационный шов

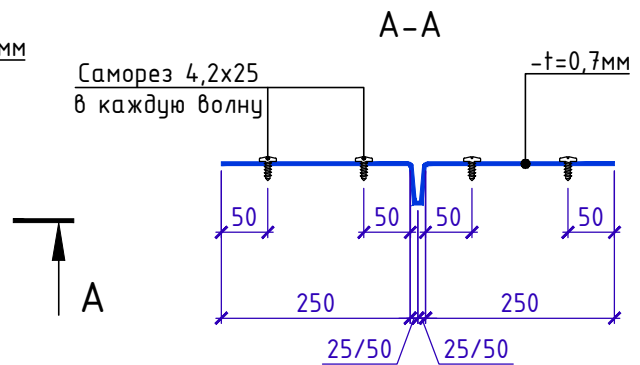
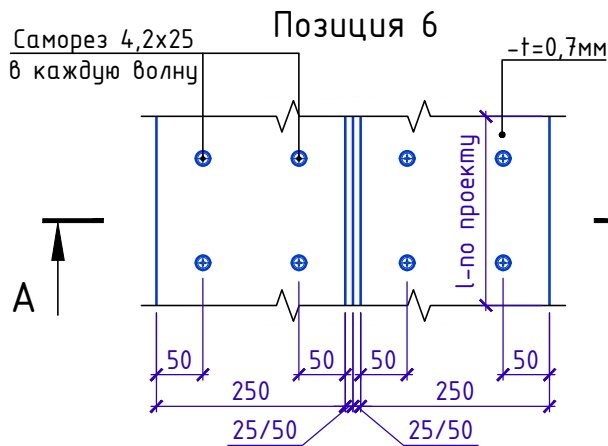
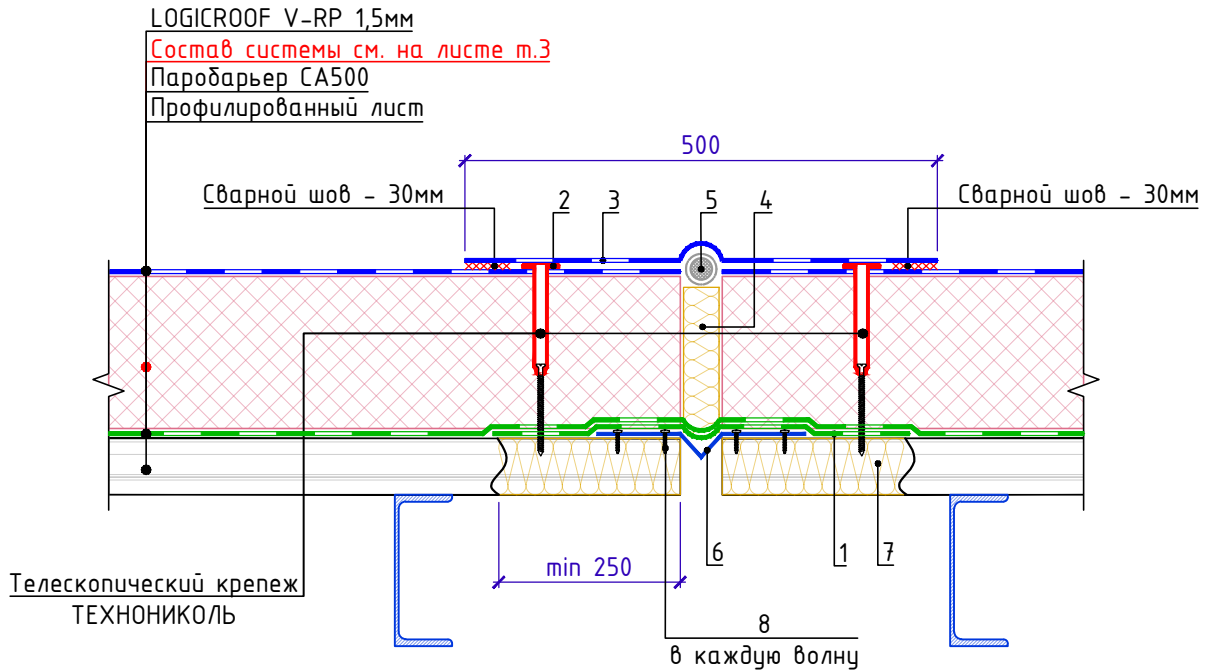

Спецификация на узел Ч.9.1-2020.03

Поз.	Наименование	Расход на 1 м.п. примыкания	Ед.изм.	Примечание
1	Паробарьер СА 500 (ширина полосы - 500мм)	0,5	м ²	
3	LOGICROOF V-RP 1,5мм	0,5	м ²	
4	ТЕХНОЛАЙТ ЭКСТРА	по проекту	м ²	
5	Шнур типа "Вилатерм", обернуть геотекстилем ТехноНИКОЛЬ плотностью 150 г/кв.м)	1,00	м.п.	
6	Металлический компенсатор	1,0	м.п.	
7	ТЕХНОРУФ Н ПРОФ	по проекту	м ³	
8	Саморез 4,2x25 сверло с прессшайбой	по проекту	шт.	

1. вместо телескопического крепежного элемента возможна установка стальной прижимной рейки и телескопического крепежа для индукции.
2. ширину вкладыша из утеплителя ТЕХНОЛАЙТ ЭКСТРА принять на 10мм больше величины зазора

Взам. инв. №

Подп. и дата

Инв. № подл.

Изм.	Кол.	Лист	№ док.	Подпись	Дата

Деформационный шов

Лист

9.1



Деформационный разделитель

Деталь 4

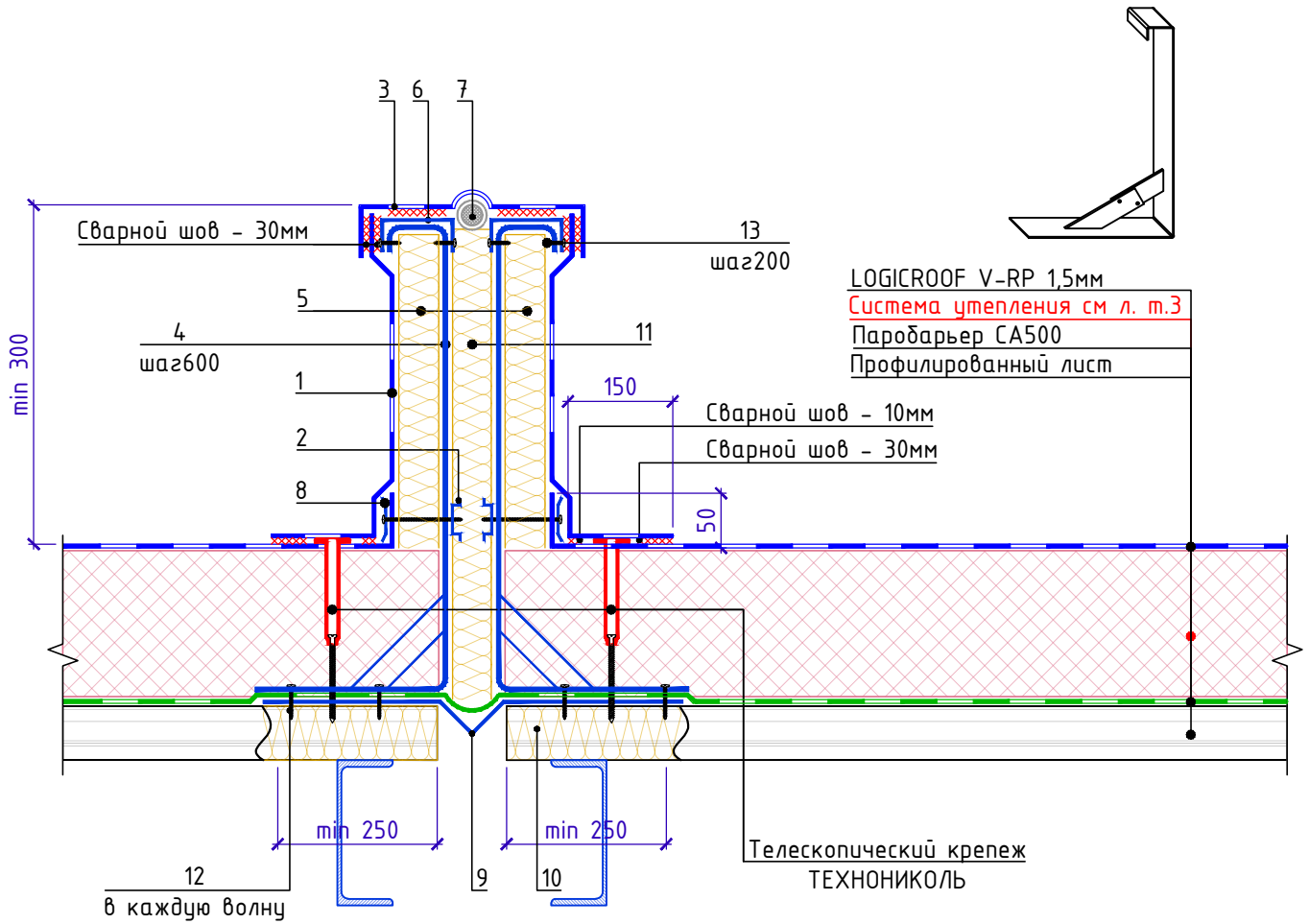

Спецификация на узел Ч.9.2-2020.03

Поз.	Наименование	Расход на 1 м.п. примыкания	Ед.изм.	Примечание
1	LOGICROOF V-RP 1,5мм	по проекту	м ²	
2	* Поперечный профиль арт.:00017-хх для крепления рейки	1,00	м.п.	
3	Полимерная мембрана LOGICROOF V-RP 1,5мм	по проекту	м ²	
4	* Кронштейн арт.:70001-хх	1,70	шт.	
5	ТЕХНОРУФ Н ПРОФ	по проекту	м ³	
6	Профиль с ПВХ-покрытием	1,00	м.п.	
7	Шнур типа "Вилатерм", обернуть геотекстилем ТехноНИКОЛЬ плотностью 150 г/кв.м)	1,00	м.п.	
8	Прижимная рейка ТЕХНОНИКОЛЬ	1,00	м.п.	
9	Металлический компенсатор	по проекту		
10	ТЕХНОРУФ Н ПРОФ	по проекту	м ³	
11	ТЕХНОЛАЙТ	по проекту	м ³	
12	Саморез сверлоконечный ТЕХНОНИКОЛЬ 5,5x35	по проекту	шт.	
13	Саморез сверлоконечный ТЕХНОНИКОЛЬ 5,5x35	20	шт.	

* техническое решение и производство комплектующих - компания ООО "ЭКС ПП Экологические Технологии", г Москва.

Взам. инв. №

Подп. и дата

Инв. № подл.

Изм.	Кол.	Лист	№ док.	Подпись	Дата

Деформационный разделитель

Лист

9.2



Деформационный шов в примыкании к стене с фасадом (бетон, блок, кирпич).

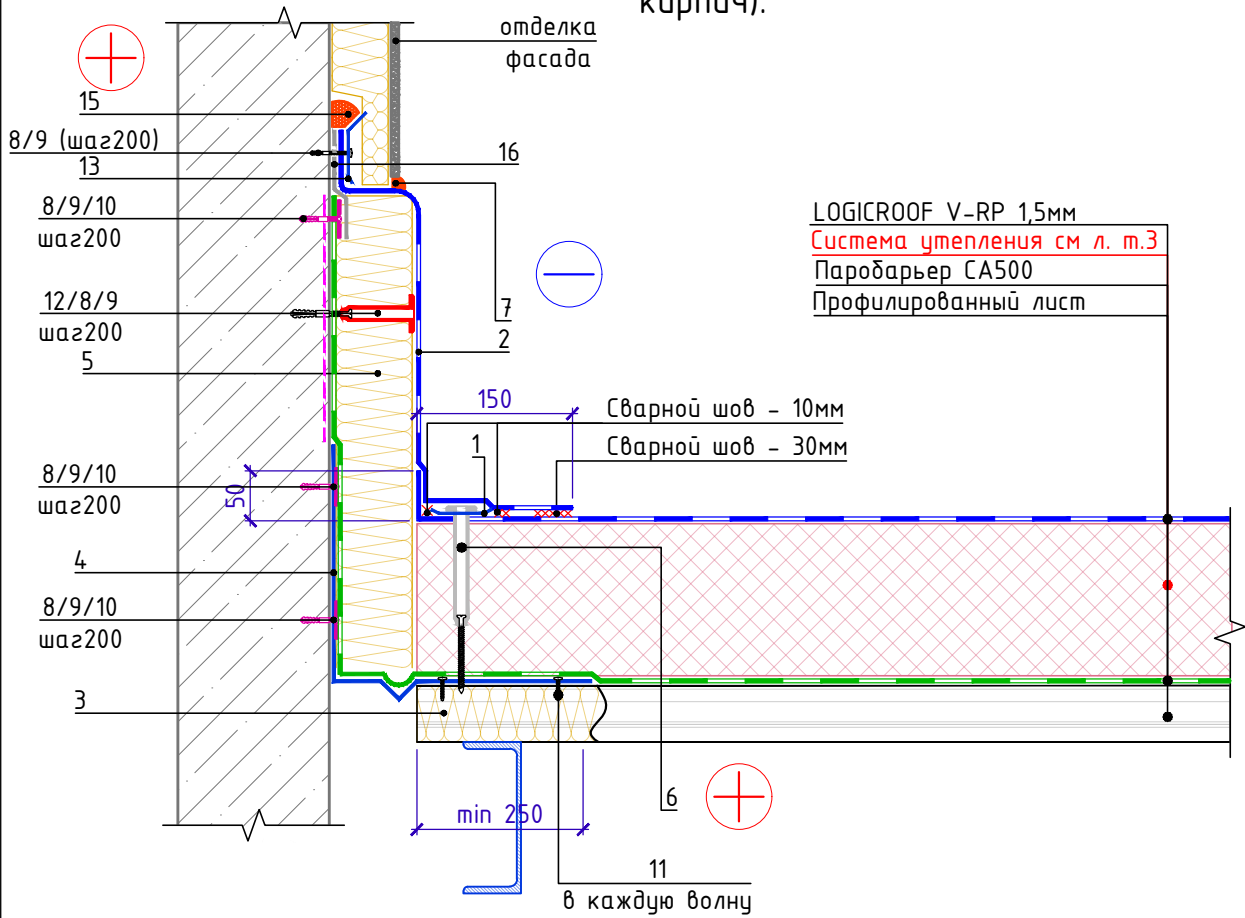

Спецификация на узел Ч.9.3-2020.03

Поз.	Наименование	Расход на 1 м.п. примыкания	Ед.изм.	Примечание
1	Прижимная рейка в шве ТЕХНОНИКОЛЬ	1,00	м.п.	
2	LOGICROOF V-RP 1,5мм	по проекту	м ²	
3	ТЕХНОРУФ Н ПРОФ	по проекту	м ³	
4	Металлический компенсатор	по проекту		
5	ТЕХНОЛАЙТ ЭКСТРА	по проекту	м ³	
6	Телескопический крепеж ТЕХНОНИКОЛЬ для рейки в шве	5	шт.	
7	Герметик ТЕХНОНИКОЛЬ ПУ (упаковка 600мл)	0,25	шт.	
8	Саморез остроконечный 4,8x50	25	шт.	
9	Анкерный элемент ТЕХНОНИКОЛЬ 8x45	25	шт.	
10	Шайба Ø50мм	15	шт.	
11	Саморез 4,2x25 сверло с прессшайбой	по проекту	шт.	
12	Телескопический крепежный элемент ТЕХНОНИКОЛЬ	по проекту	шт.	
13	Краевая рейка ТЕХНОНИКОЛЬ	1,00	м.п.	
15	Герметик ТЕХНОНИКОЛЬ ПУ (упаковка 600мл)	0,25	шт.	
16	Геотекстиль излопробивной термообработанный ТЕХНОНИКОЛЬ развесом 150 г/м ²	0,20	м ²	

1. металлический компенсатор крепить саморезами с шайбой Ø 50мм с шагом не более 500мм

Взам. инв. №

Подп. и дата

Инв. № подл.

Деформационный шов в примыкании к стене.

Лист

9.3

Изм. Кол. Лист № док. Подпись Дата



Примыкание к люку дымоудаления
Вариант 1 (после монтажа люка).

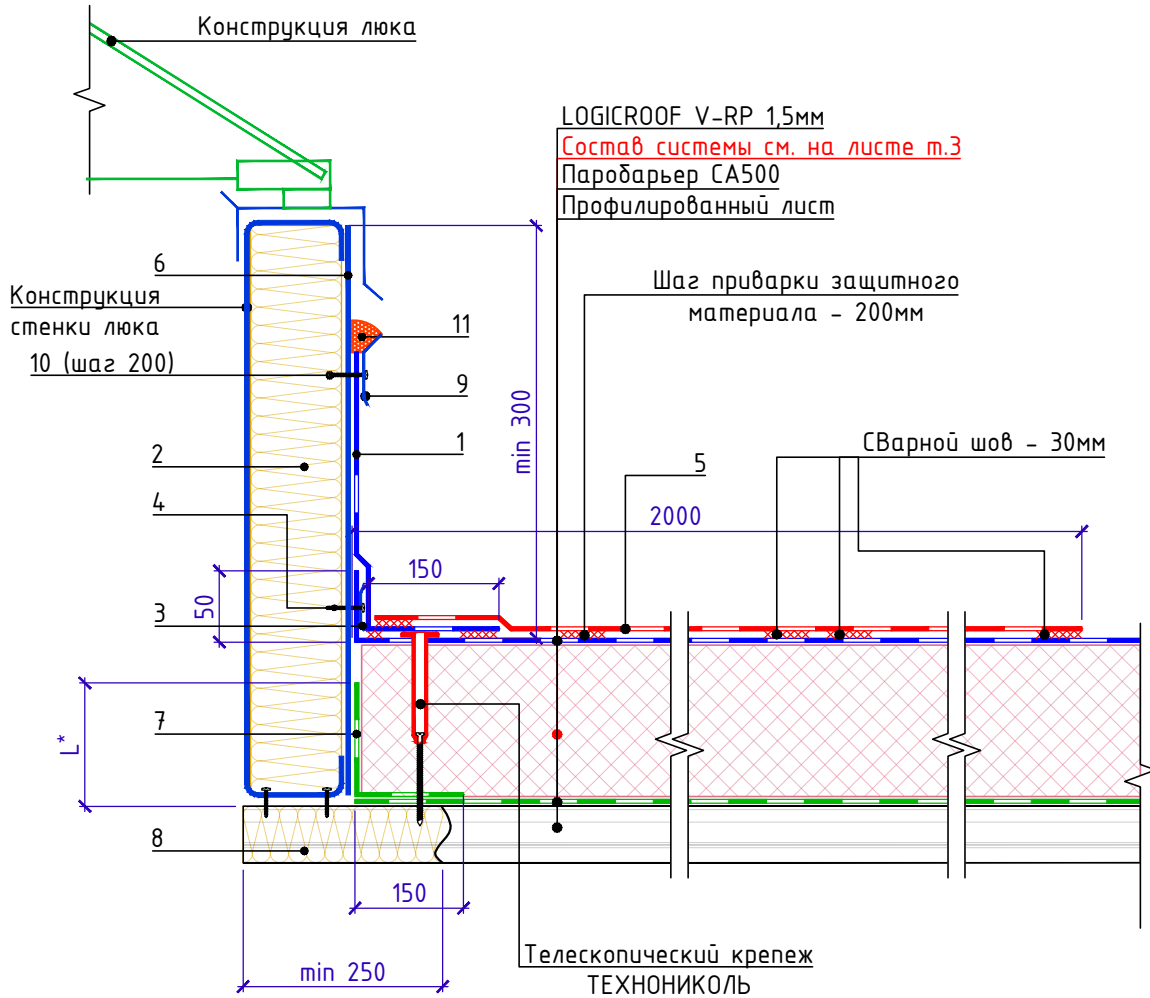

Спецификация на узел У.10.1-2020.03

Поз.	Наименование	Расход на 1 м.п. примыкания.	Ед.изм.	Примечание
1	LOGICROOF V-RP 1,5мм	по проекту	м ²	
2	ТЕХНОРУФ Н ПРОФ	по проекту	м ³	
3	Прижимная рейка ТЕХНОНИКОЛЬ	1,00	м.п.	
4	Саморез сверлоконечный ТЕХНОНИКОЛЬ 5,5x35	5	шт.	
5	Противопожарный защитный материал LOGICROOF NG	2,00	м ²	
6	Оцинкованная сталь	по проекту	м ²	
7	Паробарьер СА 500	по проекту	м ²	
8	ТЕХНОРУФ Н ПРОФ	по проекту	м ³	
9	Краевая рейка ТЕХНОНИКОЛЬ	1,00	м.п.	
10	Саморез сверлоконечный ТЕХНОНИКОЛЬ 5,5x35	5	шт.	
11	Герметик ТЕХНОНИКОЛЬ ПУ (упаковка 600мл)	0,25	шт.	

1. L* - высота заведения пароизоляции. Пароизоляция в местах примыкания теплоизоляционного слоя к стенам, стенкам фонарей, шахтам и оборудованию, проходящему через покрытие или чердачное перекрытие, должна быть поднята на высоту не менее толщины теплоизоляционного слоя и приклеена к вертикальной поверхности, а в местах деформационных швов заведена на металлический компенсатор с образованием складки.

Взам. инв. №

Подп. и дата

Инв. № подл.

Изм.	Кол.	Лист	№ док.	Подпись	Дата

Примыкание к люку дымоудаления
Вариант 1 (после монтажа люка).

Лист
10.1



Примыкание к зенитному фонарю
Вариант 1. (после монтажа фонаря).

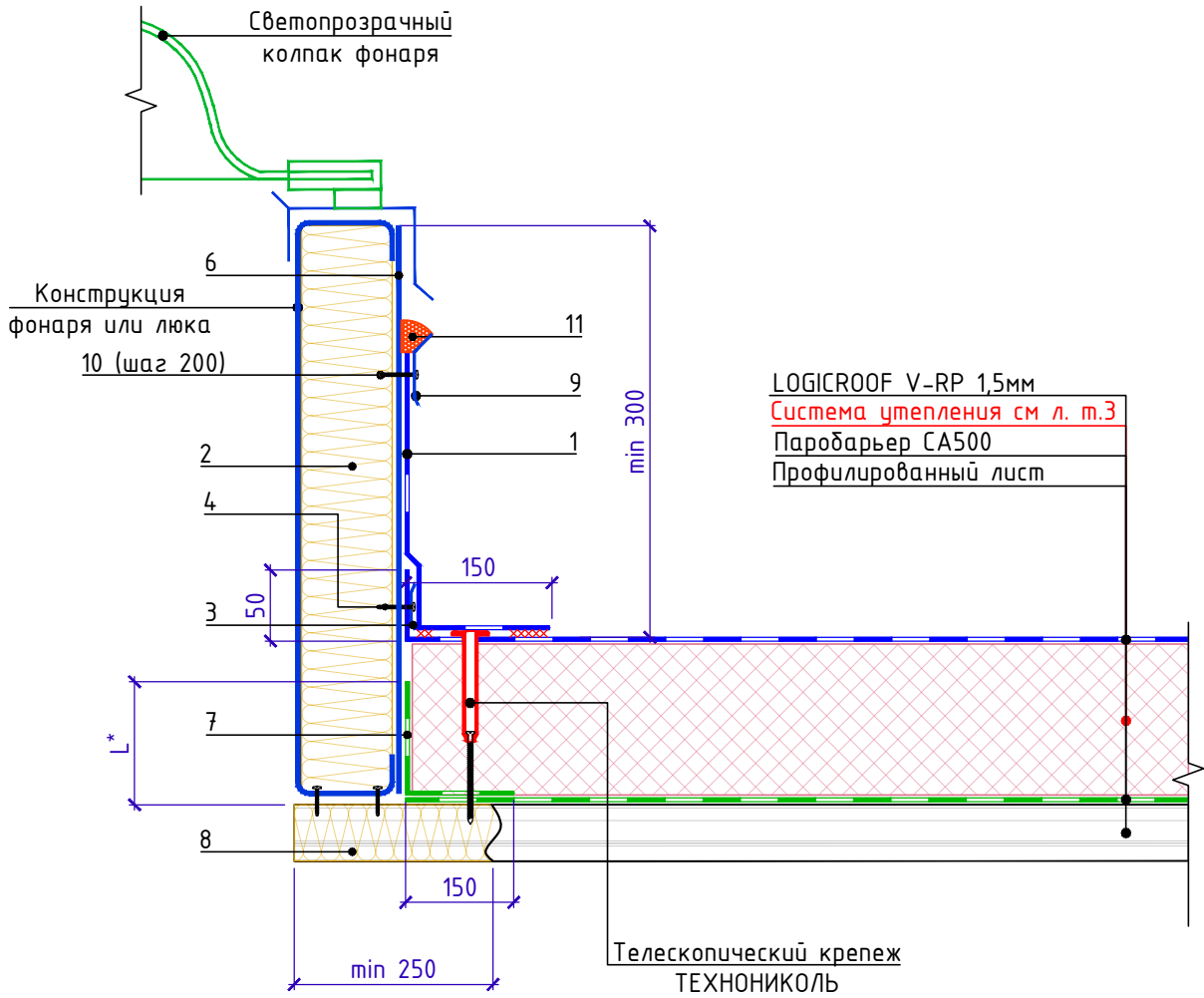

Спецификация на узел У.10.2-2020.03

Поз.	Наименование	Расход на 1 м.п. примыкания.	Ед.изм.	Примечание
1	LOGICROOF V-RP 1,5мм	по проекту	м ²	
2	ТЕХНОРУФ Н ПРОФ	по проекту	м ³	
3	Прижимная рейка ТЕХНОНИКОЛЬ	1,00	м.п.	
4	Саморез сверлоконечный ТЕХНОНИКОЛЬ 5,5x35	5	шт.	
6	Оцинкованная сталь	по проекту	м ²	
7	Паробарьер СА 500	по проекту	м ²	
8	ТЕХНОРУФ Н ПРОФ	по проекту	м ³	
9	Краевая рейка ТЕХНОНИКОЛЬ	1,00	м.п.	
10	Саморез сверлоконечный ТЕХНОНИКОЛЬ 5,5x35	5	шт.	
11	Герметик ТЕХНОНИКОЛЬ ПУ (упаковка 600мл)	0,25	шт.	

1. L* - высота заведения пароизоляции. Пароизоляция в местах примыкания теплоизоляционного слоя к стенам, стенкам фонарей, шахтам и оборудованию, проходящему через покрытие или чердачное перекрытие, должна быть поднята на высоту не менее толщины теплоизоляционного слоя и приклеена к вертикальной поверхности, а в местах деформационных швов заведена на металлический компенсатор с образованием складки.

Взам. инв. №

Подп. и дата

Инв. № подл.

Изм.	Кол.	Лист	№ док.	Подпись	Дата

Примыкание к зенитному фонарю
Вариант 1. (после монтажа фонаря).

Лист
10.2



Примыкание к люку дымоудаления
Вариант 2 (до монтажа люка).

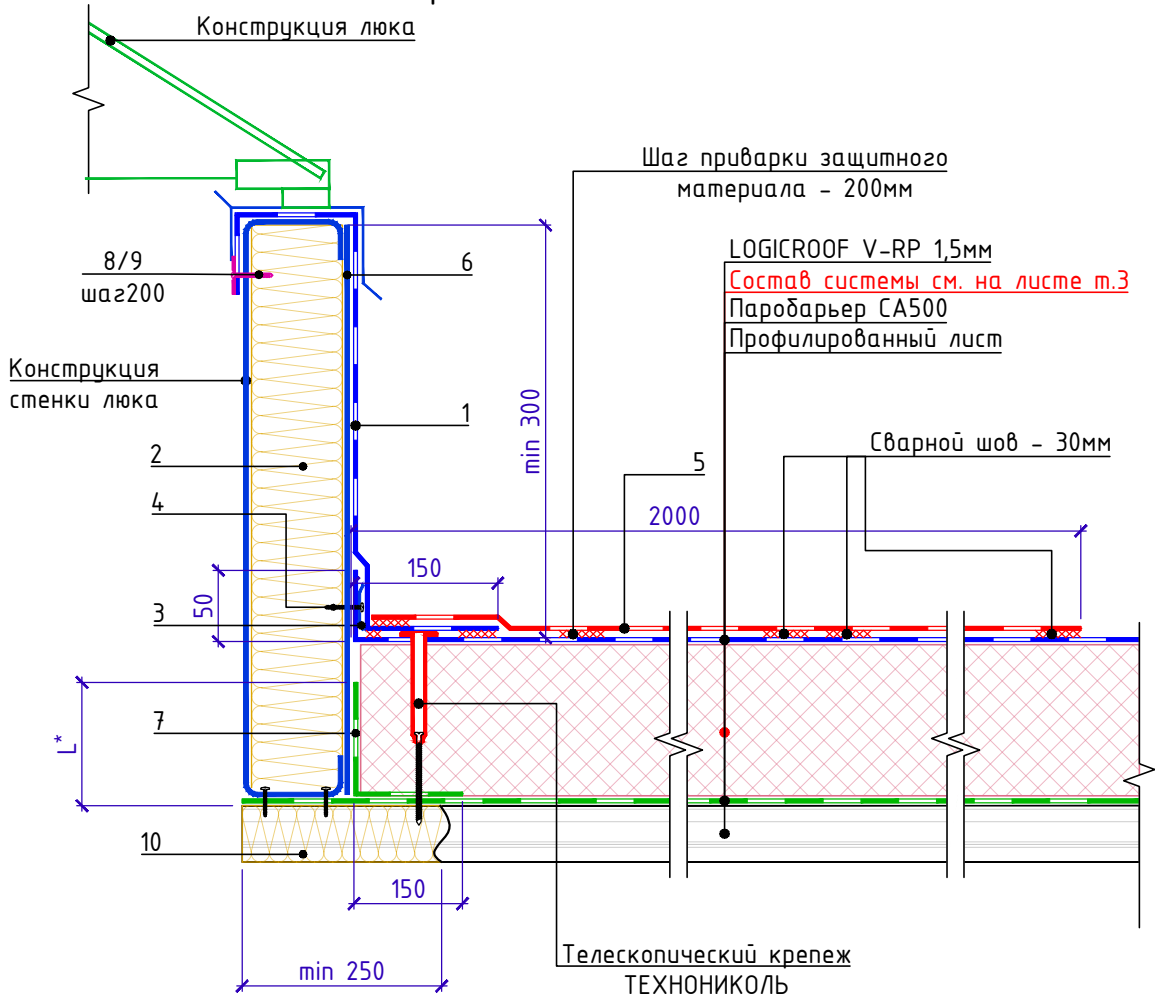

Спецификация на узел У.10.3-2020.03

Поз.	Наименование	Расход на 1 м.п. примыкания.	Ед.изм.	Примечание
1	LOGICROOF V-RP 1,5мм	по проекту	м ²	
2	ТЕХНОРУФ Н ПРОФ	по проекту	м ³	
3	Прижимная рейка ТЕХНИКОЛЬ	1,00	м.п.	
4	Саморез сверлоконечный ТЕХНИКОЛЬ 5,5x35	5	шт.	
5	Противопожарный защитный материал LOGICROOF NG	2,00	м ²	
6	Оцинкованная сталь	по проекту	м ²	
7	Паробарьер СА 500	по проекту	м ²	
8	Саморез сверлоконечный ТЕХНИКОЛЬ 4,8x50	5	шт.	
9	Тарельчатый элемент	5	шт.	
10	ТЕХНОРУФ Н ПРОФ	по проекту	м ³	

1. L* - высота заведения пароизоляции. Пароизоляция в местах примыкания теплоизоляционного слоя к стенам, стенкам фонарей, шахтам и оборудованию, проходящему через покрытие или чердачное перекрытие, должна быть поднята на высоту не менее толщины теплоизоляционного слоя и приклеена к вертикальной поверхности, а в местах деформационных швов заведена на металлический компенсатор с образованием складки.

Взам. инв. №

Подп. и дата

Инв. № подл.

Изм.	Кол.	Лист	№ док.	Подпись	Дата
------	------	------	--------	---------	------

Примыкание к люку дымоудаления
Вариант 2 (до монтажа люка).

Лист

10.3



Примыкание к зенитному фонарю
Вариант 2 (до монтажа фонаря).

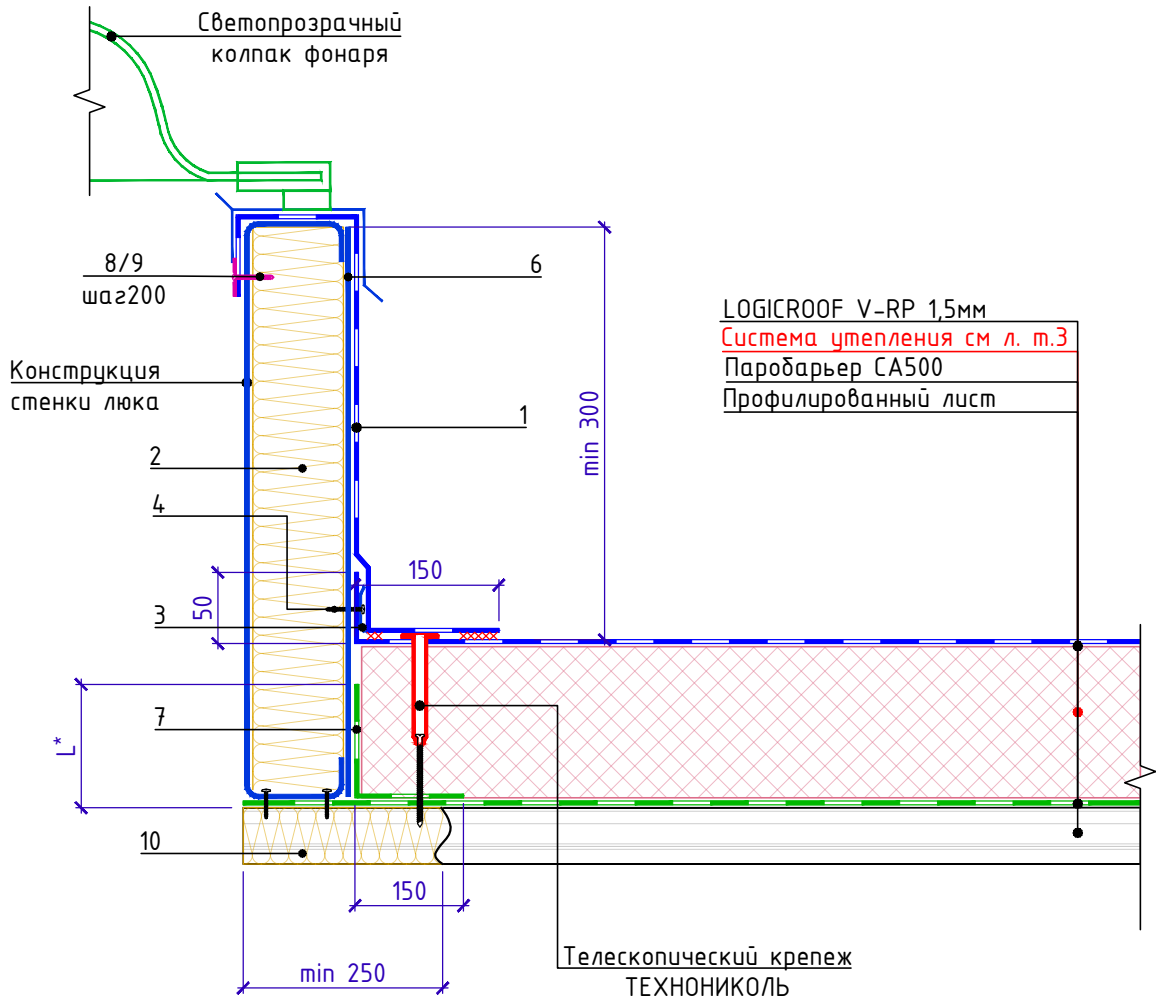

Спецификация на узел У.10.4-2020.03

Поз.	Наименование	Расход на 1 м.п. примыкания.	Ед.изм.	Примечание
1	LOGICROOF V-RP 1,5мм	по проекту	м ²	
2	ТЕХНОРУФ Н ПРОФ	по проекту	м ³	
3	Прижимная рейка ТЕХНОНИКОЛЬ	1,00	м.п.	
4	Саморез сверлоконечный ТЕХНОНИКОЛЬ 5,5x35	5	шт.	
6	Оцинкованная сталь	по проекту	м ²	
7	Паробарьер СА 500	по проекту	м ²	
8	Саморез сверлоконечный ТЕХНОНИКОЛЬ 4,8x50	5	шт.	
9	Тарельчатый элемент	5	шт.	
10	ТЕХНОРУФ Н ПРОФ	по проекту	м ³	

1. L* - высота заведения пароизоляции. Пароизоляция в местах примыкания теплоизоляционного слоя к стенам, стенкам фонарей, шахтам и оборудованию, проходящему через покрытие или чердачное перекрытие, должна быть поднята на высоту не менее толщины теплоизоляционного слоя и приклеена к вертикальной поверхности, а в местах деформационных швов заведена на металлический компенсатор с образованием складки.

Взам. инв. №

Подп. и дата

Инв. № подл.

Изм.	Кол.	Лист	№ док.	Подпись	Дата

Примыкание к зенитному фонарю
Вариант 2 (до монтажа фонаря).

Лист
10.4



Примыкание к участку с легкосбрасываемой кровлей

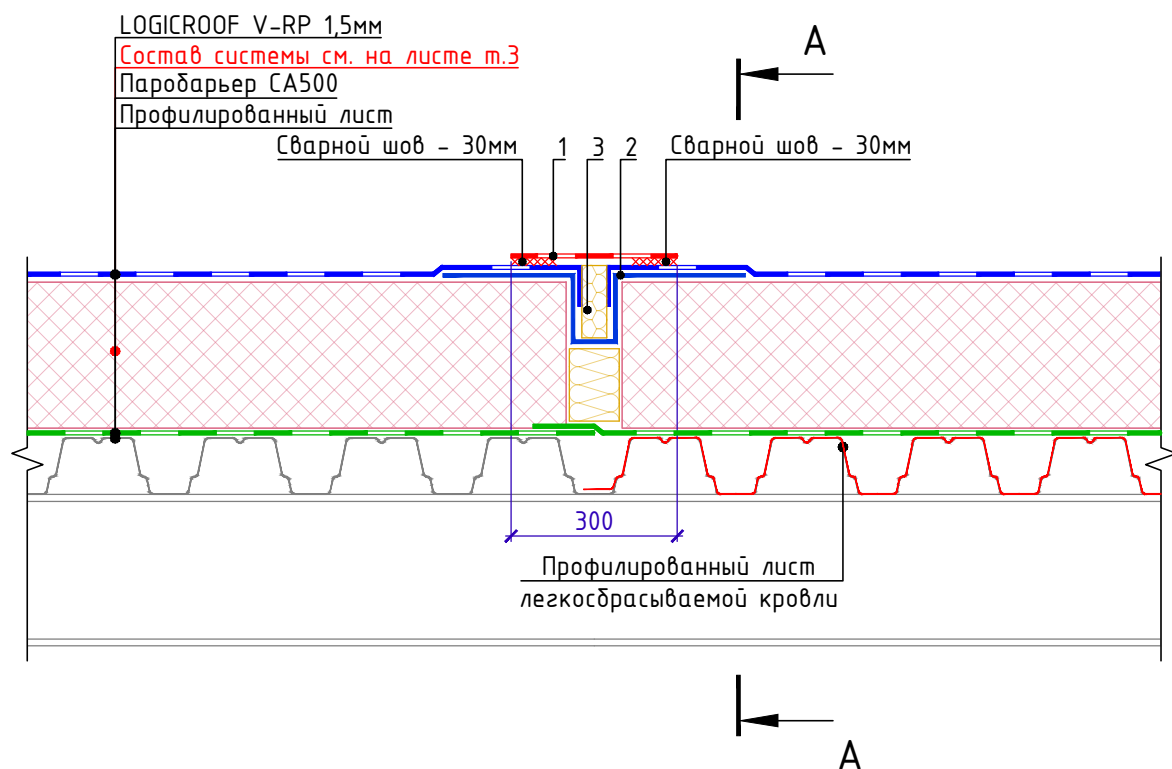

Сечение А-А

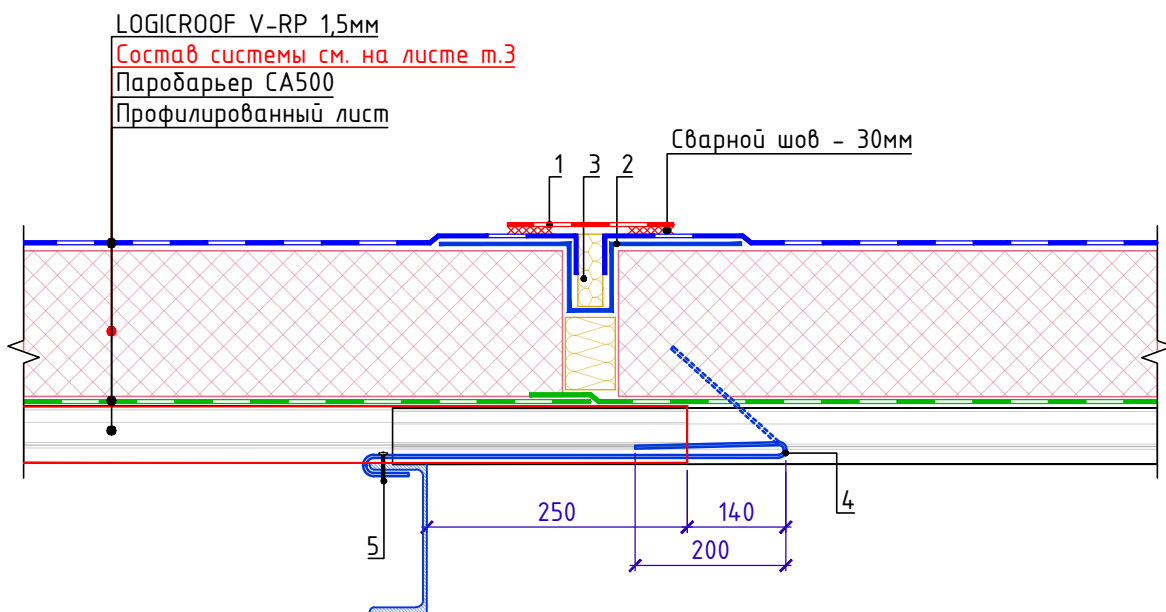

Спецификация на узел У.11.1-2020.03

Поз.	Наименование	Расход на 1 м.п. примыкания.	Ед.изм.	Примечание
1	LOGICROOF V-RP 1,5мм	0,30	м ²	
2	Металлический компенсатор	1,00	м.п.	
3	ТЕХНОЛАЙТ	по проекту	м ³	
4	Кляммер (шаг по проекту)	по проекту	шт	
5	Саморез крепления профлиста основной кровли	по проекту	шт.	

Деталь 2

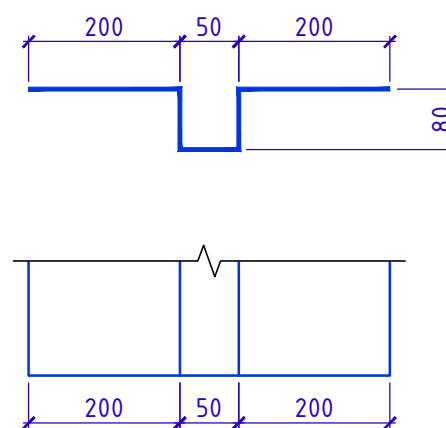

Деталь 4

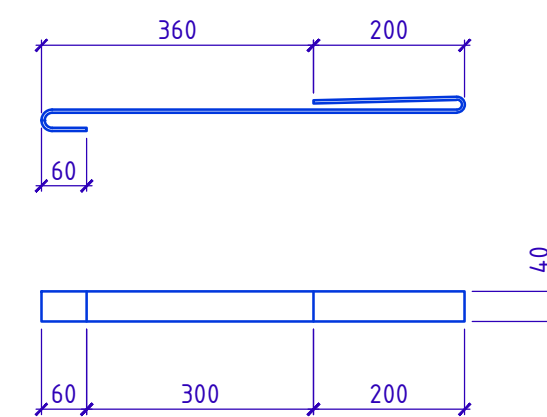

1. Применимость данного конструктивного решения должна быть проверена расчетом в зависимости от конкретных условий эксплуатации
2. Профилированный лист легкосбрасываемой кровли укладывать поверх соседнего листа и крепить на кляммерах
3. Количество кляммеров устанавливается расчетом
4. Применимость данного конструктивного решения должна быть проверена расчетом в зависимости от конкретных условий эксплуатации

Взам. инв. №
Подп. и дата
Инв. № подл.

Изм.	Кол.	Лист	№ док.	Подпись	Дата

Примыкание к участку с легкосбрасываемой кровлей

Лист
11.1

Устройство противопожарной расчески **

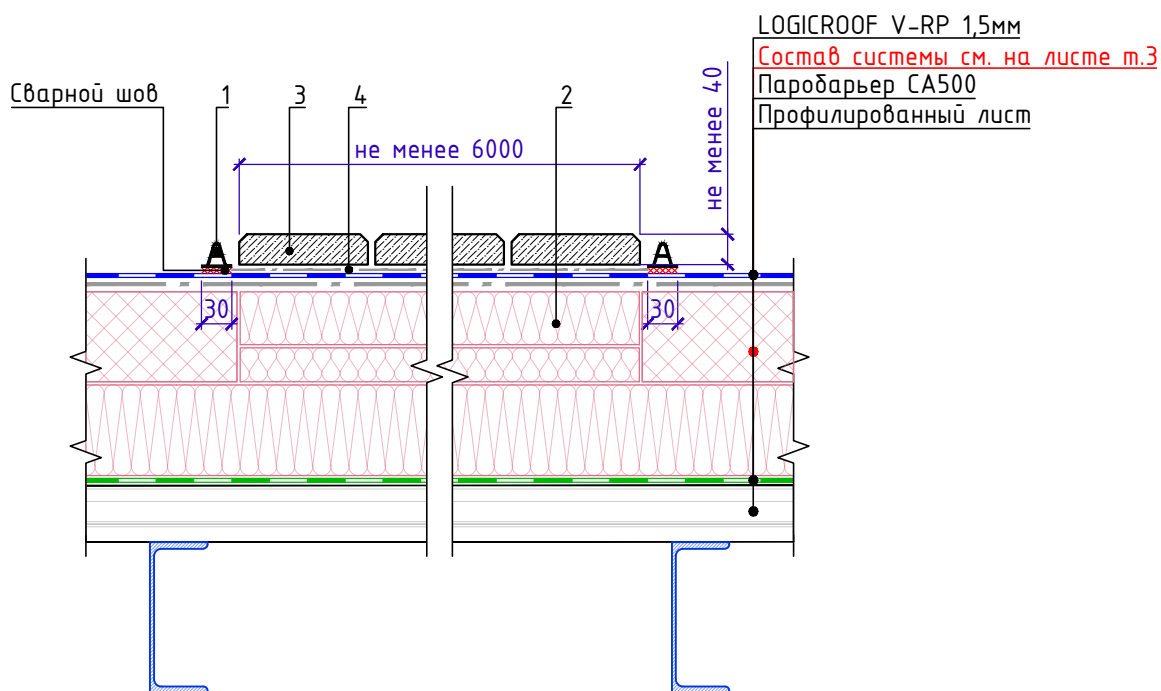

Спецификация на узел 12.1-2020.03

Поз.	Наименование	Расход на 1 м.п. примыкания.	Ед.изм.	Примечание
1	А-профиль *	-	м.п.	
2	ТЕХНОРУФ	по проекту	м ³	
3	Защитное покрытие из плитных материалов группы горючести НГ, с маркой по морозостойкости не ниже 100 и толщиной не менее 40мм.	по проекту	м ²	
4	Геотекстиль иглопробивной термообработанный ТЕХНОНИКОЛЬ развесом 300г/м ²	по проекту	м ²	

- * А-профиль приварить к полимерной мембране при помощи горячего воздуха. Через каждый погонный метр необходимо оставлять зазор шириной 2 см.
- ** Замену теплоизоляционного слоя, являющегося основанием кровли, на ширину противопожарного поса материалами с группой горючести НГ следует производить в случаях если слой снования кровли не обладает такой группой горючести.

Взам. инв. №

Подп. и дата

Инв. № подл.

Изм.	Кол.	Лист	№ док.	Подпись	Дата

Устройство противопожарной расчески

Лист

12.1

Схема крепления ограждения кровли к бетонному или каменному парапету

Схема крепления ограждения кровли к бетонному или каменному утепленному парапету

Схема крепления ограждения кровли к утепленному парапету из сэндвич-панели

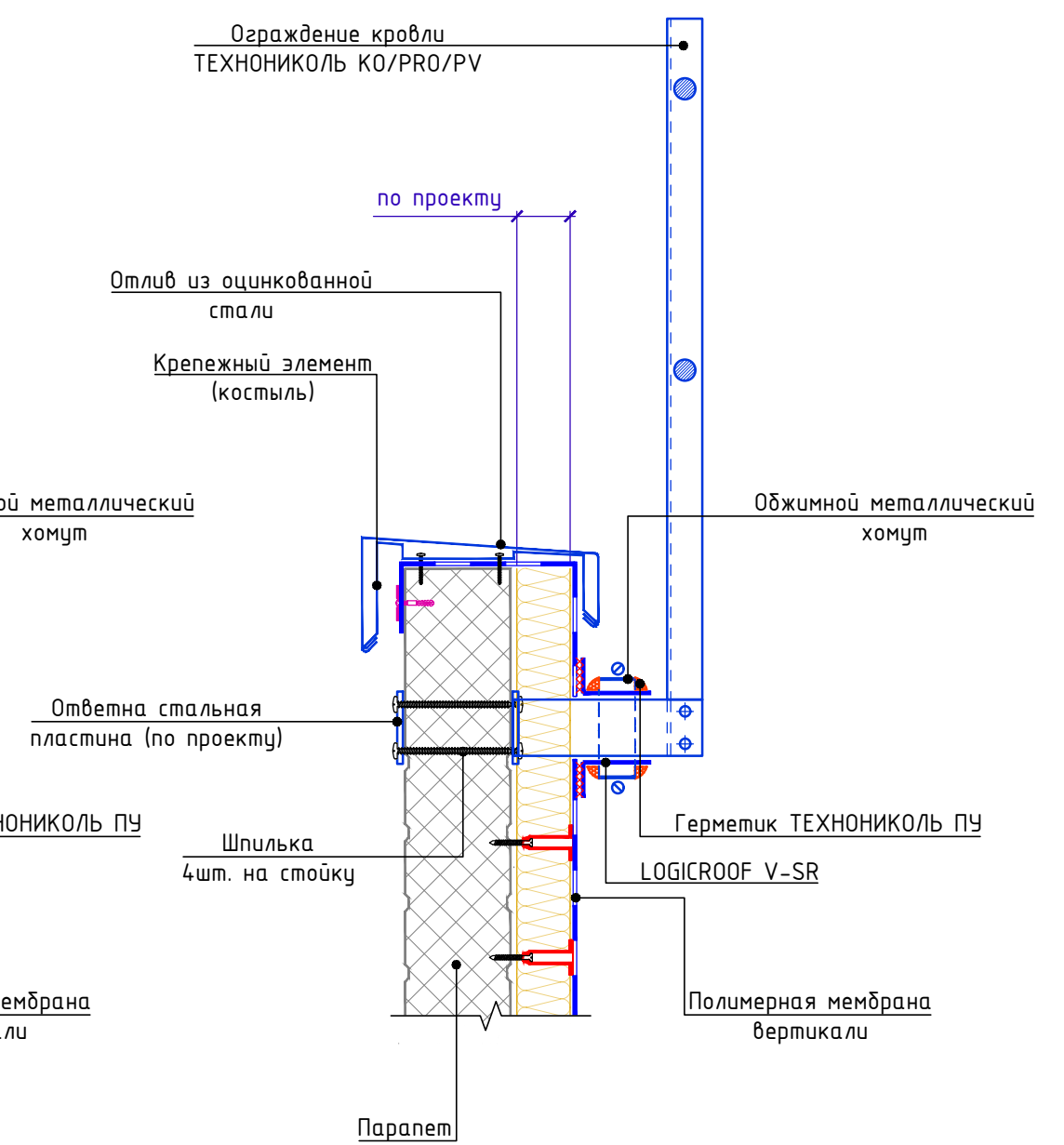
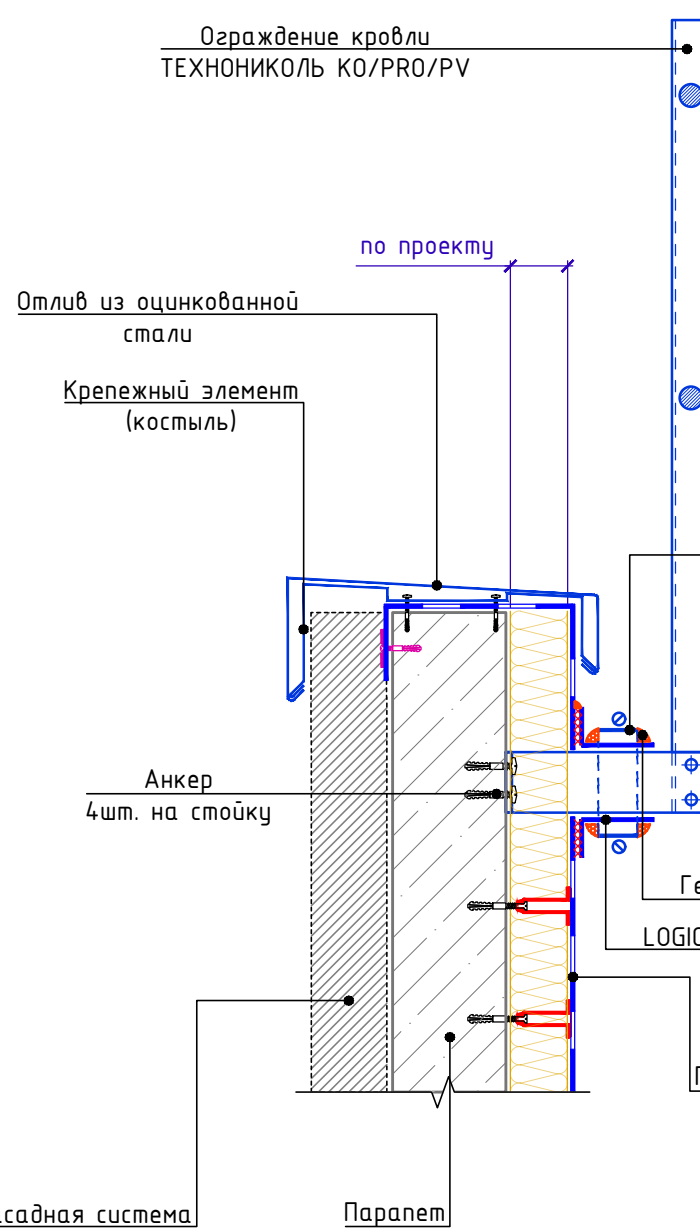
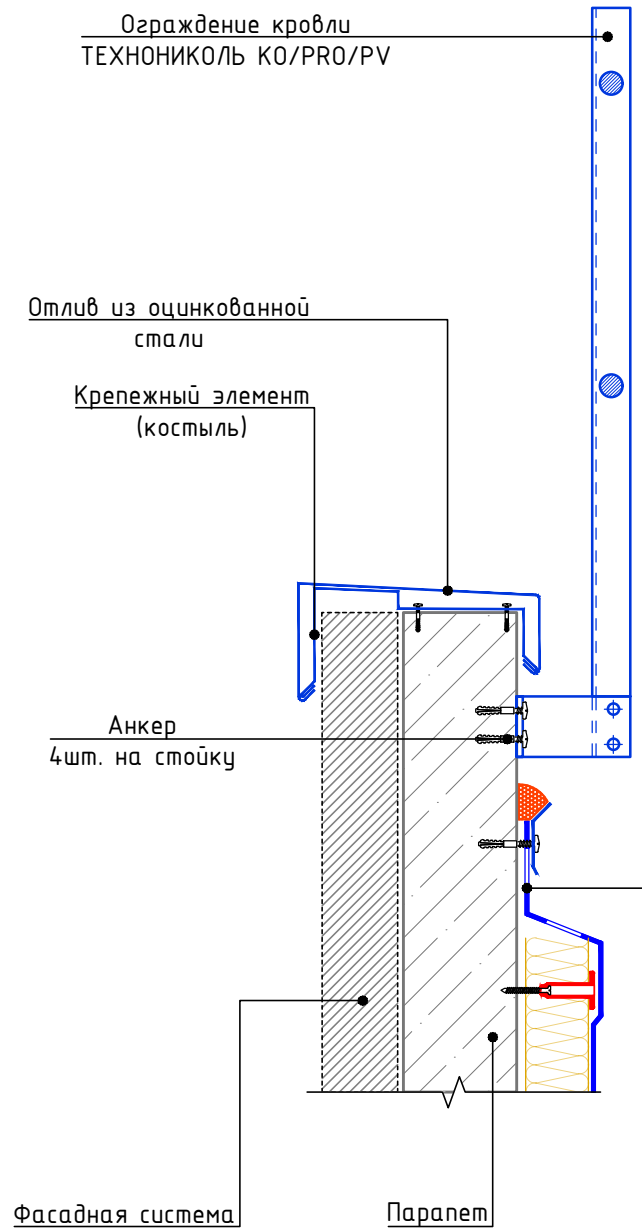

1. Кровельное ограждение ТЕХНИКОЛЬ КО/ПРО/PV представляет собой готовый установочный комплект с длиной секции 3,0м.п. (поставляется в упаковке в разобранном виде).
2. Изделие выпускается в двух вариантах высот 600мм с двумя горизонтальными ригелями (КО/ПРО/PV-600-2) и 800мм (КО/ПРО/PV-800-3) с тремя горизонтальными ригелями.
3. Механические крепежи для крепления кронштейнов кровельных ограждений в комплектах не предусмотрены и подбираются исходя из функционального слоя крепления на кровле, а также технического состояния этого слоя и соответствующих рекомендаций технических служб Компании ТехноНИКОЛЬ
4. При монтаже ограждения на утепленный парапет с заведением гидроизоляции необходимо в месте проходки кронштейна ограждения через полимерную мембрану закрепить жесткий утеплитель на кронштейн для образования объемного прямоугольного сечения и качественного примыкания гидроизоляции. (см. технологическую карту).

Изм.	Кол.	Лист	№ док.	Подпись	Дата

Взам. инв. №
Подп. и дата
Инв. № подл.