

ООО "ТехноНИКОЛЬ-СТРОИТЕЛЬНЫЕ СИСТЕМЫ"

*Строительные системы ТехноНИКОЛЬ
ТН-КРОВЛЯ Стандарт КМС
Альбом узлов*

Москва 2015

№ листа	Название	Шифр узла
1	Титульный лист	
2	Ведомость чертежей	
3	Ведомость чертежей (продолжение)	
4	Состав пирога	ПК-05-00-01-01
5	Противопожарная рассечка	ПК-05-00-01-02
6	Водоприемная воронка	ПК-05-00-01-03
7	Внешний неорганизованный водосток	ПК-05-00-01-04
8	Внешний организованный водосток	ПК-05-00-01-05
9	Перелив через парапет	ПК-05-00-01-06
10	Сопряжение крыши с наружной стеной без устройства парапета	ПК-05-00-01-07
11	Варианты раскладки кровельных материалов на примыканиях к вертикальным поверхностям	ПК-05-00-01-08
12	Варианты крепления кровельного ковра на вертикальных поверхностях железобетонных стен	ПК-05-00-01-09
13	Варианты крепления кровельного ковра на вертикальных поверхностях кирпичных стен	ПК-05-00-01-10
14	Примыкание к парапету высотой не более 500 мм	ПК-05-00-01-11
15	Примыкание к парапету высотой более 500 мм	ПК-05-00-01-12
16	Примыкание к выходу на крышу	ПК-05-00-01-13
17	Примыкание к зенитному фонарю	ПК-05-00-01-14
18	Примыкание к трубе. Вариант 1	ПК-05-00-01-15
19	Примыкание к трубе. Вариант 2	ПК-05-00-01-16
20	Примыкание к пучку труб. Вариант 1	ПК-05-00-01-17

						Строительные системы ТехноНИКОЛЬ			
Изм.	Кол.уч.	Лист	№ док.	Подпись	Дата				
						ТН-КРОВЛЯ Стандарт КМС	Стадия	Лист	Листов
							Р	2	36
						Ведомость чертежей			

№	Название	Шифр
21	Примыкание к пучку труб. Вариант 2	ПК-05-00-01-18
22	Примыкание к горячей трубе. Вариант 1	ПК-05-00-01-19
23	Примыкание к горячей трубе. Вариант 2	ПК-05-00-01-20
24	Примыкание к пучку горячих труб. Вариант 1	ПК-05-00-01-21
25	Примыкание к пучку горячих труб. Вариант 2	ПК-05-00-01-22
26	Примыкание к выпуску электрического кабеля	ПК-05-00-01-23
27	Крепление закладного элемента под анкер, антенную растяжку или оборудование	ПК-05-00-01-24
28	Опора под оборудование	ПК-05-00-01-25
29	Колонна из металлопроката, проходящая через крышу. Вариант 1	ПК-05-00-01-26
30	Колонна из металлопроката, проходящая через крышу. Вариант 2	ПК-05-00-01-27
31	Кровельный аэратор (флюгарка)	ПК-05-00-01-28
32	Деформационный шов. Вариант 1	ПК-05-00-01-29
33	Деформационный шов. Вариант 2	ПК-05-00-01-30
34	Деформационный разделитель	ПК-05-00-01-31
35	Деформационный шов в примыкании к стене. Вариант 1	ПК-05-00-01-32
36	Деформационный шов в примыкании к стене. Вариант 2	ПК-05-00-01-33

						Строительные системы ТехноНИКОЛЬ			
Изм.	Кол.уч.	Лист	№ док.	Подпись	Дата				
						ТН-КРОВЛЯ Стандарт	Стадия	Лист	Листов
							Р	3	36
						Ведомость чертежей (продолжение)			

Техноэласт ПЛАМЯ СТОП
Унифлекс ВЕНТ ЭПВ
Праймер битумный ТЕХНОНИКОЛЬ №01
Армированная ц.п. стяжка
Разуклонка из керамзита
Экструзионный пенополистирол
ТЕХНОНИКОЛЬ CARBON ECO
Биполь ЭПП
Железобетонное основание

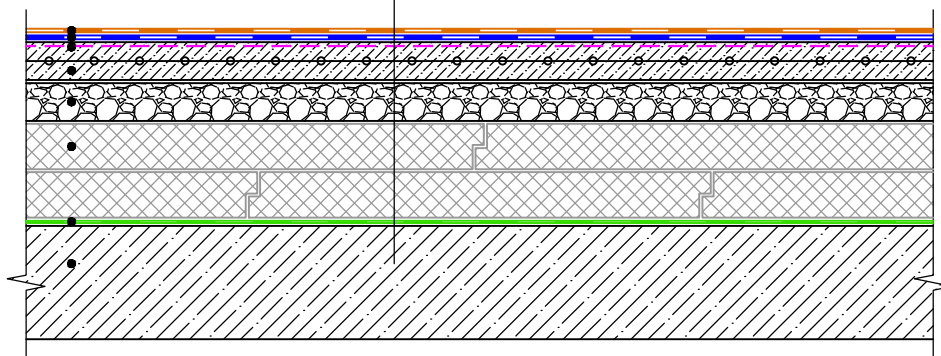

Изм.	Кол.уч.	Лист	№ док.	Подпись	Дата

Состав пирога

Лист

4

Техноэласт ПЛАМЯ СТОП
Унифлекс ВЕНТ ЭПВ
Праймер битумный ТЕХНОНИКОЛЬ №01
Армированная ц.п. стяжка
Разуклонка из керамзита
Экструзионный пенополистирол
ТЕХНОНИКОЛЬ CARBON ECO
Биполь ЭПП
Железобетонное основание

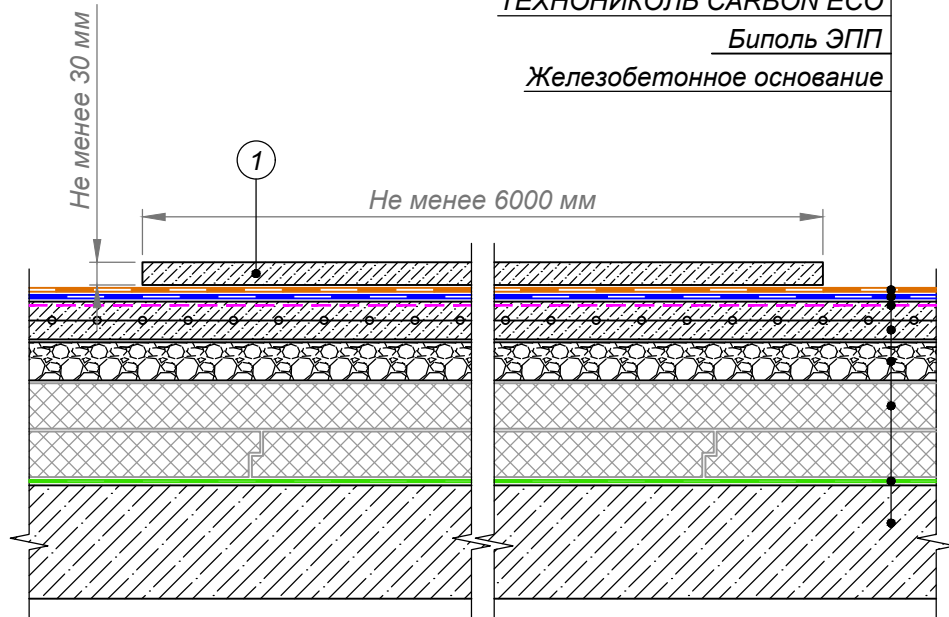

- ① Защитное покрытие из плитных или монолитных материалов группы горючести НГ, с маркой по морозостойкости не ниже 100 и толщиной не менее 30 мм

Изм.	Кол.уч.	Лист	№ док.	Подпись	Дата

Техноэласт ПЛАМЯ СТОП
Унифлекс ВЕНТ ЭПВ
Праймер битумный ТЕХНОНИКОЛЬ №01
Армированная ц.п. стяжка
Разуклонка из керамзита
Экструзионный пенополистирол
ТЕХНОНИКОЛЬ CARBON ECO
Биполь ЭПП
Железобетонное основание

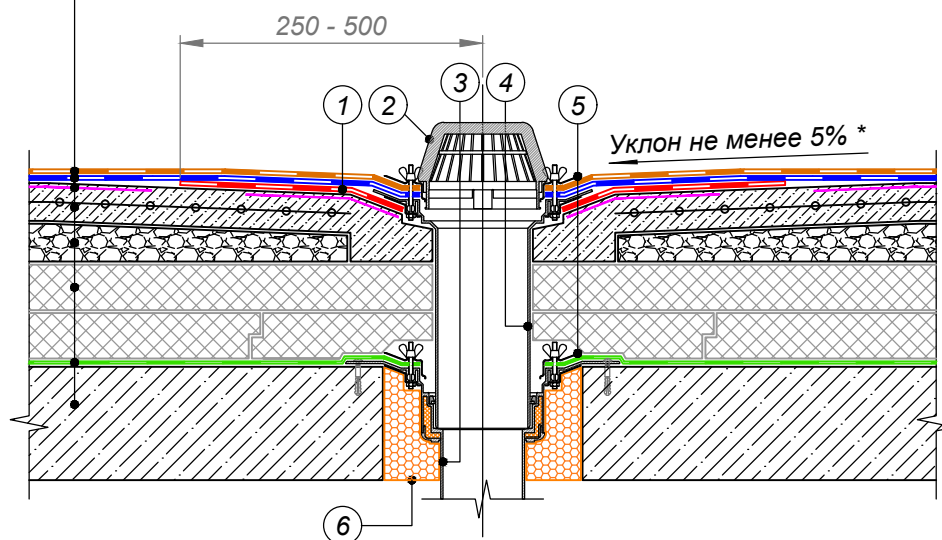

- ① Дополнительный слой водоизоляционного ковра - Техноэласт ЭПП
- ② Листоуловитель
- ③ Водоприемная воронка ТехноНИКОЛЬ
- ④ Надставной элемент
- ⑤ Обжимной фланец
- ⑥ Монтажная пена

ПРИМЕЧАНИЯ

* Предусмотреть увеличение уклона к воронке до 5% в радиусе не менее 500 мм вокруг нее.
 Рекомендуется предусматривать заглубление воронки на 20-30 мм относительно уровня кровли.

Техноэласт ПЛАМЯ СТОП
Унифлекс ВЕНТ ЭПВ
Праймер битумный ТЕХНОНИКОЛЬ №01
Армированная ц.п. стяжка
Разуклонка из керамзита
Экструзионный пенополистирол
ТЕХНОНИКОЛЬ CARBON ECO
Биполь ЭПП
Железобетонное основание

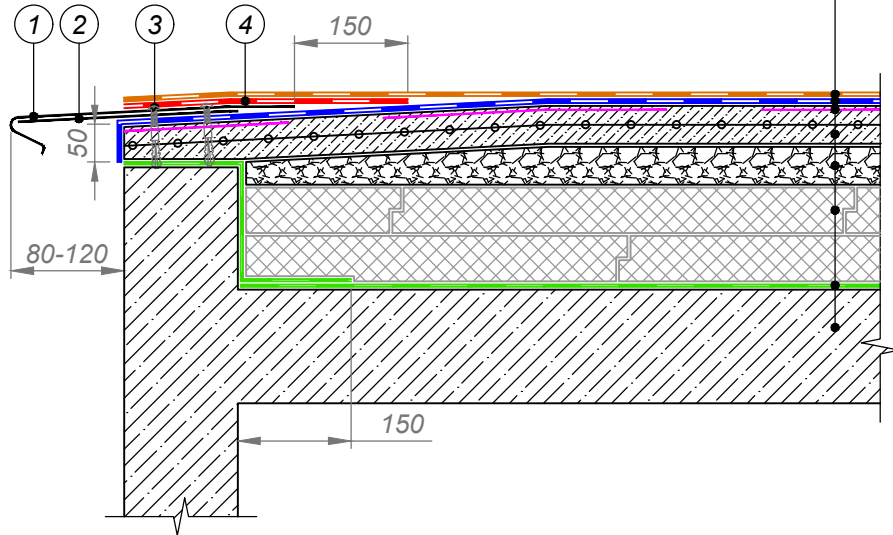

Отлив из оцинкованной стали

Т-образный крепежный элемент

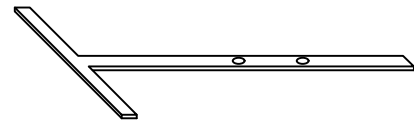
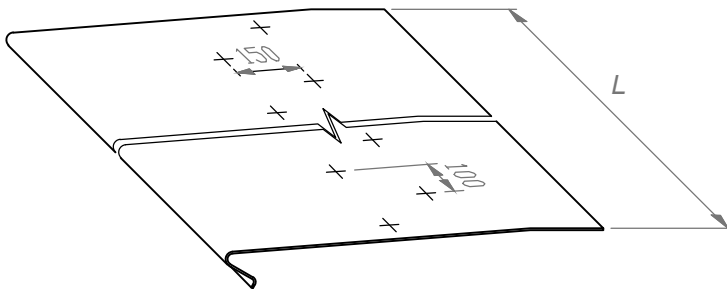

- ① Отлив из оцинкованной стали (длина секции, L не более 4000 мм)
- ② Т-образный крепежный элемент установить с шагом 600 мм
- ③ Крепление саморезами с шагом 100 мм в шахматном порядке
- ④ Дополнительный слой водоизоляционного ковра - Техноэласт ЭПП

Изм.	Кол.уч.	Лист	№ док.	Подпись	Дата

Техноэласт ПЛАМЯ СТОП

Унифлекс ВЕНТ ЭПВ

Праймер битумный ТЕХНОНИКОЛЬ №01

Армированная ц.п. стяжка

Разуклонка из керамзита

Экструзионный пенополистирол

ТЕХНОНИКОЛЬ CARBON ECO

Биполь ЭПП

Железобетонное основание

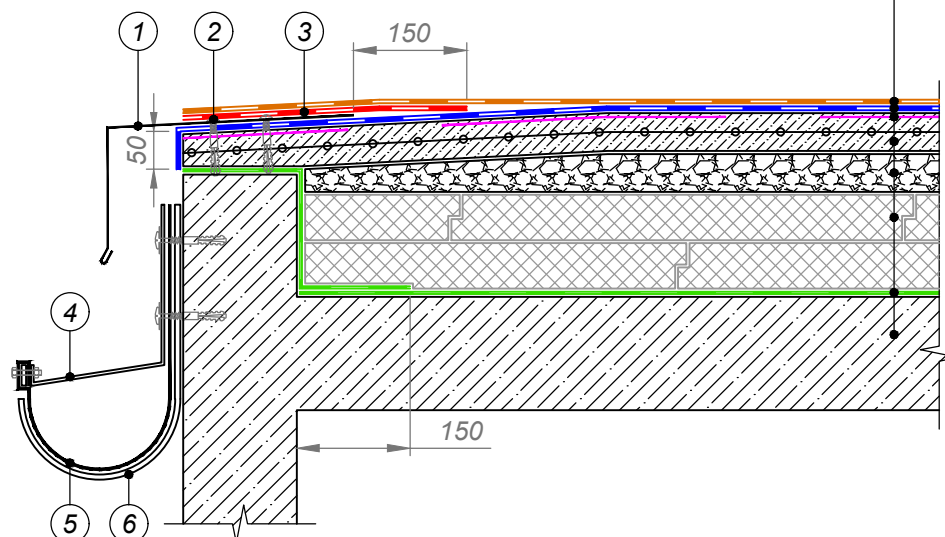

Отлив из оцинкованной стали

Крепежные элементы 4, 5

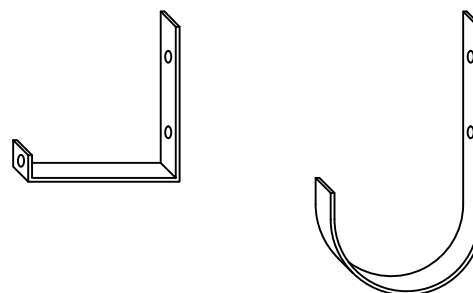
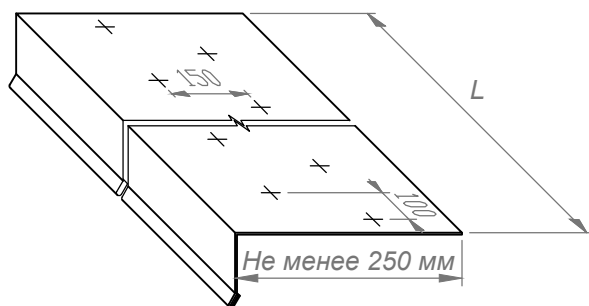

- ① Отлив из оцинкованной стали (длина секции, L не более 4000 мм)
- ② Дополнительный слой водоизоляционного ковра - Техноэласт ЭПП
- ③ Крепление саморезами с шагом 100 мм в шахматном порядке
- ④ Крепежный элемент устанавливать с шагом от 300 мм до 900 мм в зависимости от конструкции желоба
- ⑤ Водосточный желоб
- ⑥ Крепежный элемент установить с шагом от 300 мм до 900 мм в зависимости от конструкции желоба

Изм.	Кол.уч.	Лист	№ док.	Подпись	Дата

Техноэласт ПЛАМЯ СТОП

Унифлекс ВЕНТ ЭПВ

Праймер битумный ТЕХНОНИКОЛЬ №01

Армированная ц.п. стяжка

Разуклонка из керамзита

Экструзионный пенополистирол

ТЕХНОНИКОЛЬ CARBON ECO

Биполь ЭПП

Железобетонное основание

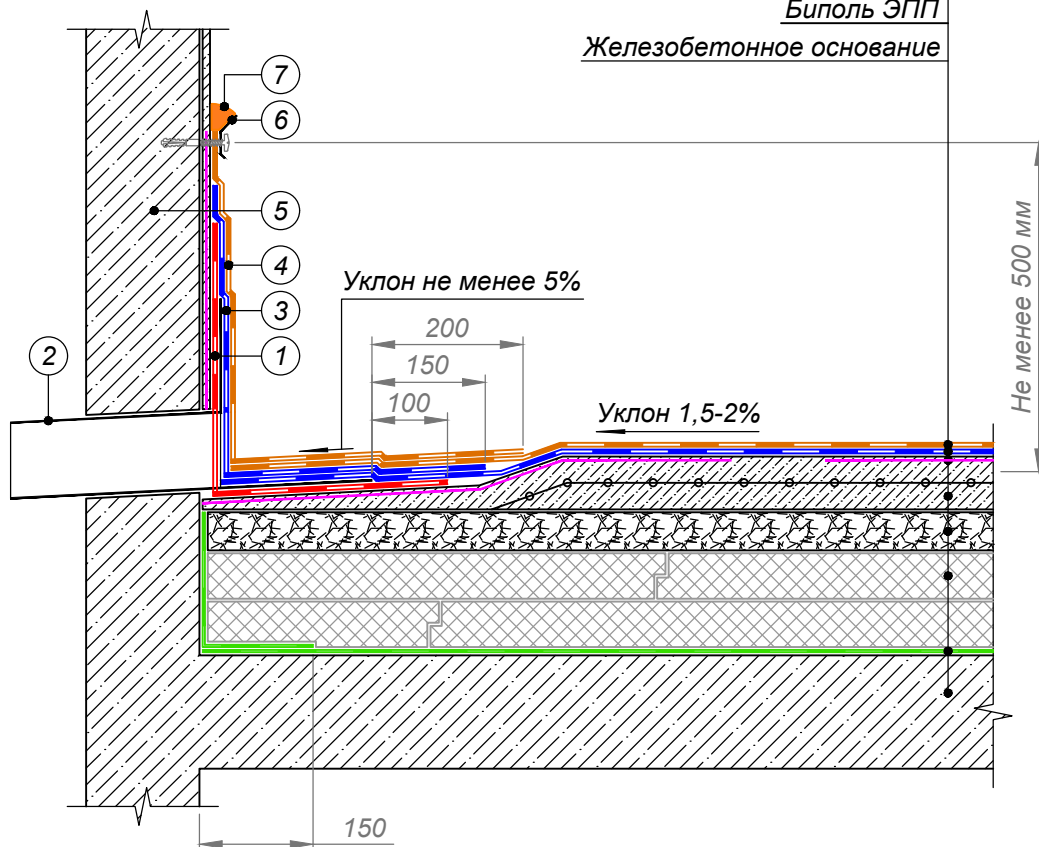

- | | |
|---|--|
| ① Слой усиления - Техноэласт ЭПП | ⑤ Ж.б. стена, оштукатуренная ц/п раствором М200 по металлической сетке, зафиксированной саморезами |
| ② Воронка ULTRA парпетная 110 | ⑥ Краевая рейка ТехноНИКОЛЬ крепится саморезами с шагом 200 мм |
| ③ Нижний слой водоизоляционного ковра на верт. поверхности - Техноэласт ЭПП | ⑦ Мастика ТехноНИКОЛЬ №71 |
| ④ Верхний слой водоизоляционного ковра на верт. поверхности - Техноэласт ПЛАМЯ СТОП | |

ПРИМЕЧАНИЯ

1. Пароизоляционный слой заводить выше уровня теплоизоляции.

Изм.	Кол.уч.	Лист	№ док.	Подпись	Дата

Техноэласт ПЛАМЯ СТОП
Унифлекс ВЕНТ ЭПВ
Праймер битумный ТЕХНОНИКОЛЬ №01
Армированная ц.п. стяжка
Разуклонка из керамзита
Экструзионный пенополистирол
ТЕХНОНИКОЛЬ CARBON ECO
Биполь ЭПП
Железобетонное основание

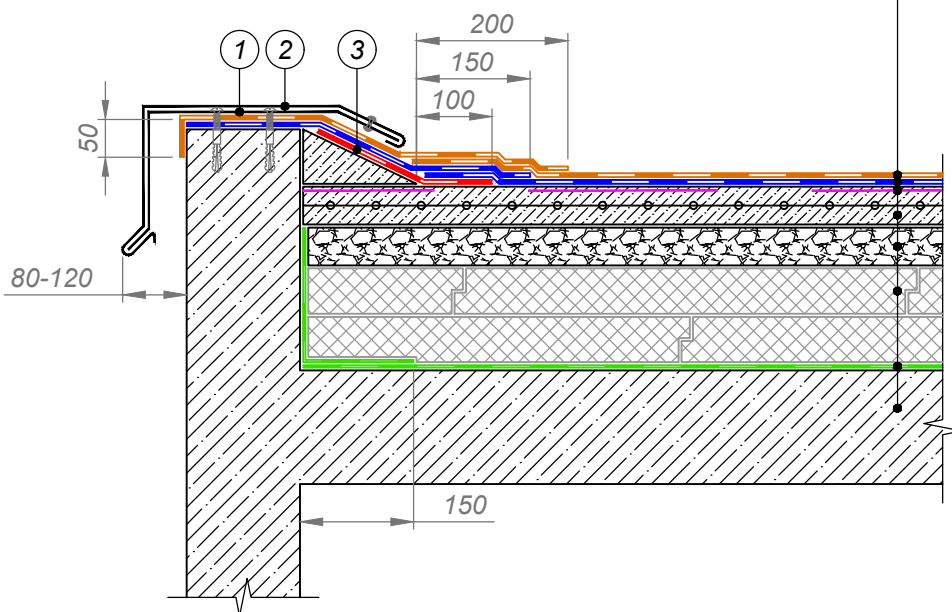

Отлив из оцинкованной стали

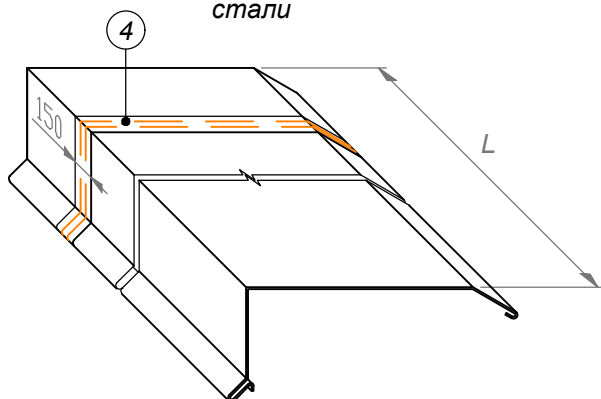

Крепежный элемент

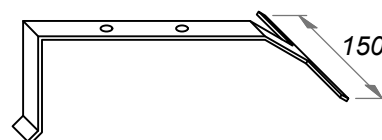

- ① Крепежный элемент установить с шагом 600 мм
- ② Отлив из оцинкованной стали (длина секции, L не более 4000 мм)

- ③ Дополнительный слой водоизоляционного ковра - Техноэласт ЭПП
- ④ В месте стыка секций отлива уложить две нитки герметизирующей мастики ТехноНИКОЛЬ №71

Изм.	Кол.уч.	Лист	№ док.	Подпись	Дата

Вариант 1

Техноэласт ПЛАМЯ СТОП
Унифлекс ВЕНТ ЭПВ
Праймер битумный ТЕХНОНИКОЛЬ №01
Армированная ц.п. стяжка
Разуклонка из керамзита
Экструзионный пенополистирол
ТЕХНОНИКОЛЬ CARBON ESO
Биполь ЭПП
Железобетонное основание

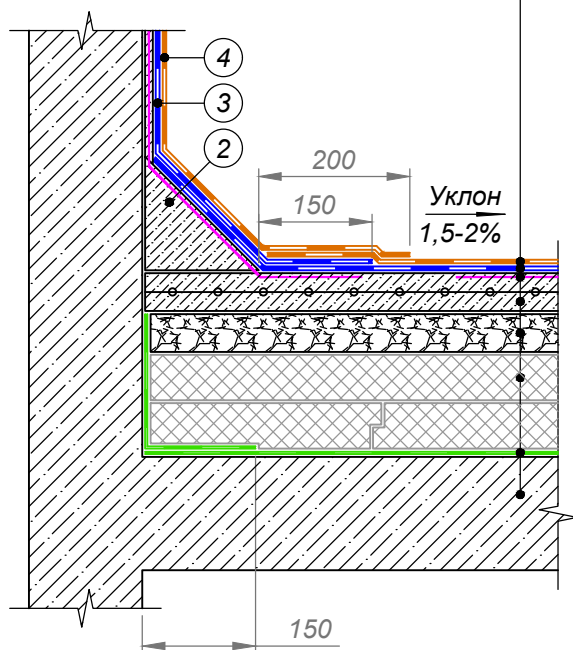

- ① Слой усиления - Техноэласт ЭПП
- ② Переходной бортик из легкого бетона

Вариант 2

Техноэласт ПЛАМЯ СТОП
Унифлекс ВЕНТ ЭПВ
Праймер битумный ТЕХНОНИКОЛЬ №01
Армированная ц.п. стяжка
Разуклонка из керамзита
Экструзионный пенополистирол
ТЕХНОНИКОЛЬ CARBON ESO
Биполь ЭПП
Железобетонное основание

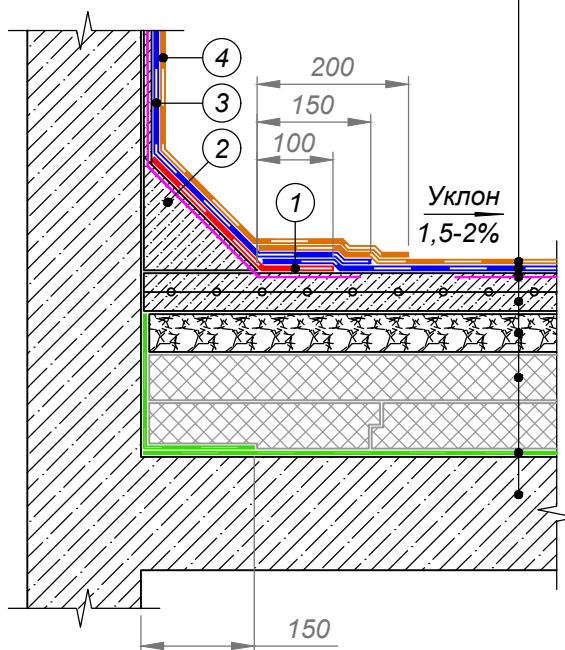

- ③ Нижний слой водоизоляционного ковра на верт. поверхности - Техноэласт ЭПП
- ④ Верхний слой водоизоляционного ковра на верт. поверхности - Техноэласт ЭКП

ПРИМЕЧАНИЯ

1. Вариант 1 нельзя применять при укладке полотен кровельного ковра вдоль примыкания.
2. Вариант 2 можно применять при укладке полотен кровельного ковра любыми способами.

Изм.	Кол.уч.	Лист	№ док.	Подпись	Дата

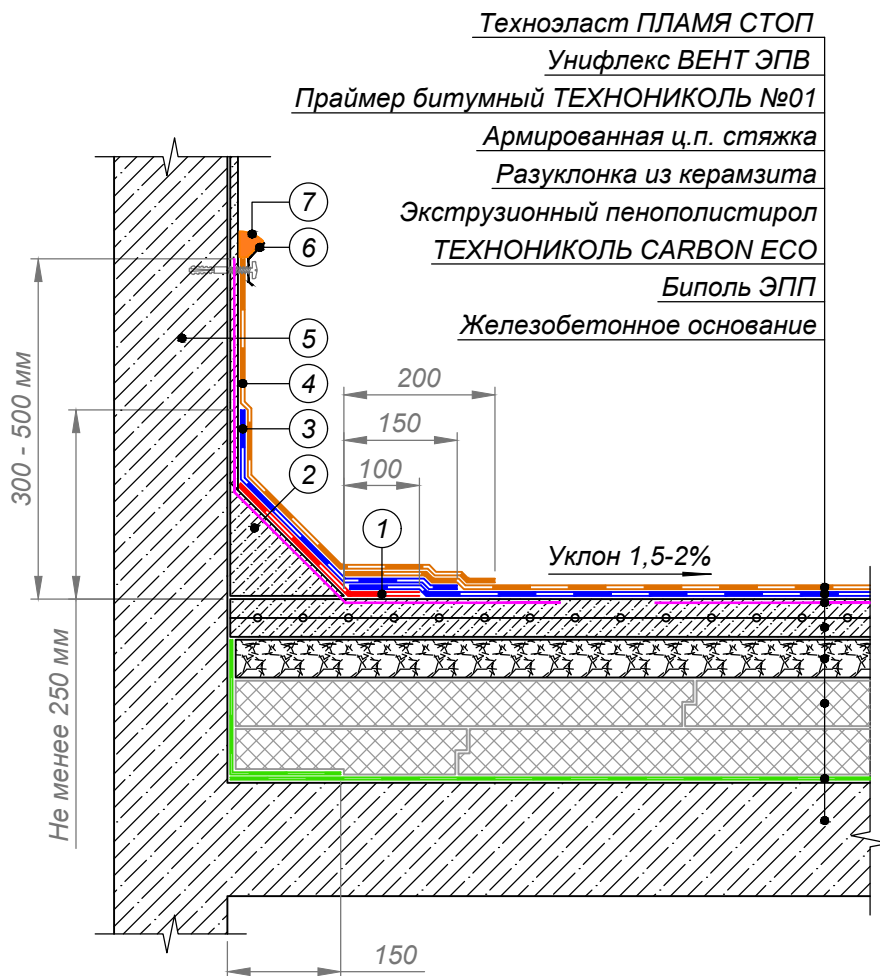

- | | | | |
|---|---|---|---|
| ① | Слой усиления - Техноэласт ЭПП | ⑤ | Ж.б. стена, оштукатуренная
ц.п. раствором М200 по металлической
сетке, зафиксированной саморезами |
| ② | Переходной бортик из легкого бетона | ⑥ | Краяевая рейка ТехноНИКОЛЬ
крепится саморезами с шагом 200 мм |
| ③ | Нижний слой водоизоляционного ковра на
верт. поверхности - Техноэласт ЭПП | ⑦ | Мастика ТехноНИКОЛЬ №71 |
| ④ | Верхний слой водоизоляционного ковра на
верт. поверхности - Техноэласт ЭПП | | |

ПРИМЕЧАНИЯ

1. Пароизоляционный слой заводить выше уровня теплоизоляции.

Изм.	Кол.уч.	Лист	№ док.	Подпись	Дата

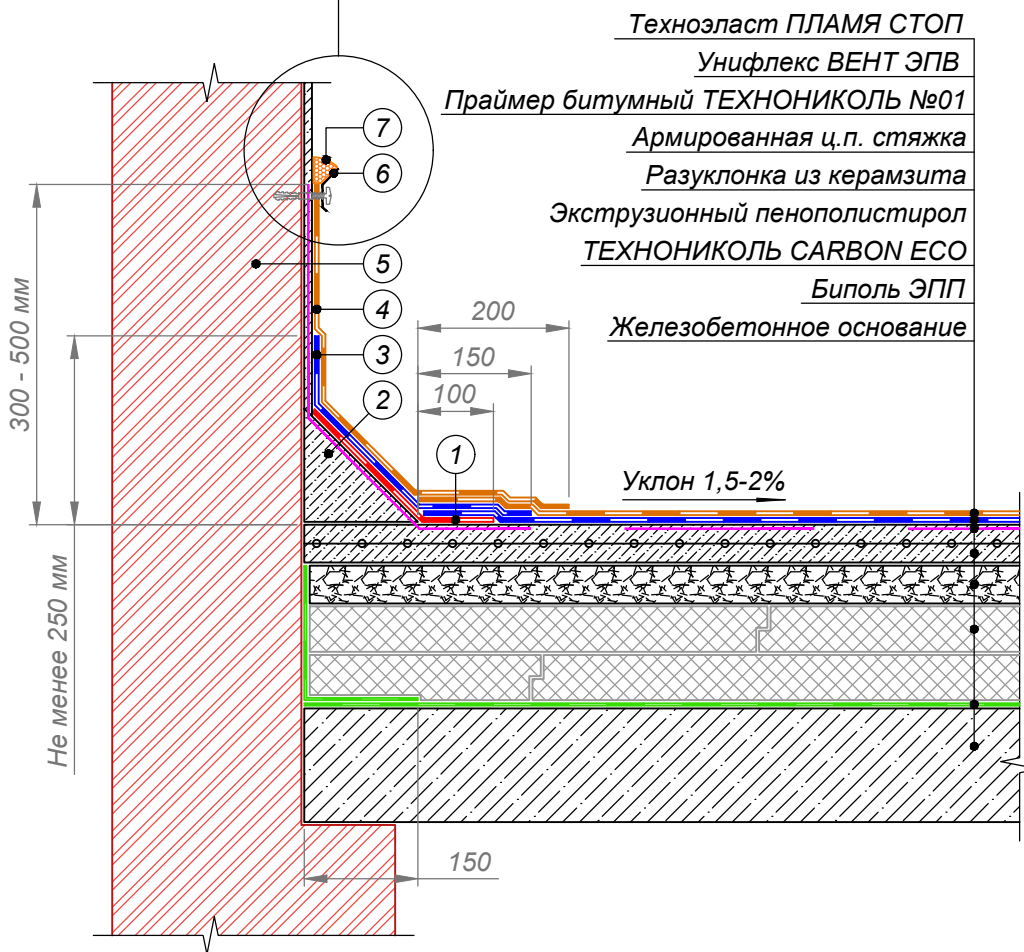
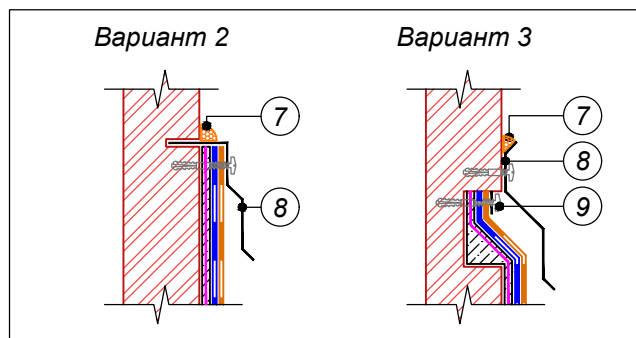

- | | |
|--|--|
| ① Слой усиления - Техноэласт ЭПП | ⑥ Краевая рейка ТехноНИКОЛЬ крепится саморезами с шагом 200 мм |
| ② Переходной бортик из легкого бетона | ⑦ Мастика ТехноНИКОЛЬ №71 |
| ③ Нижний слой водоизоляционного ковра на верт. поверхности - Техноэласт ЭПП | ⑧ Отлив из оцинкованной стали крепить саморезами с резиновой шайбой с шагом 200-250 мм |
| ④ Верхний слой водоизоляционного ковра на верт. поверхности - Техноэласт ЭПП | ⑨ Крепление кровельного ковра шайбой с саморезом с шагом 200-250 мм |
| ⑤ Кирпичная стена, оштукатуренная ц.п. раствором М200 по металлической | |

ПРИМЕЧАНИЯ

1. Пароизоляционный слой заводить выше уровня теплоизоляции.

Изм.	Кол.уч.	Лист	№ док.	Подпись	Дата

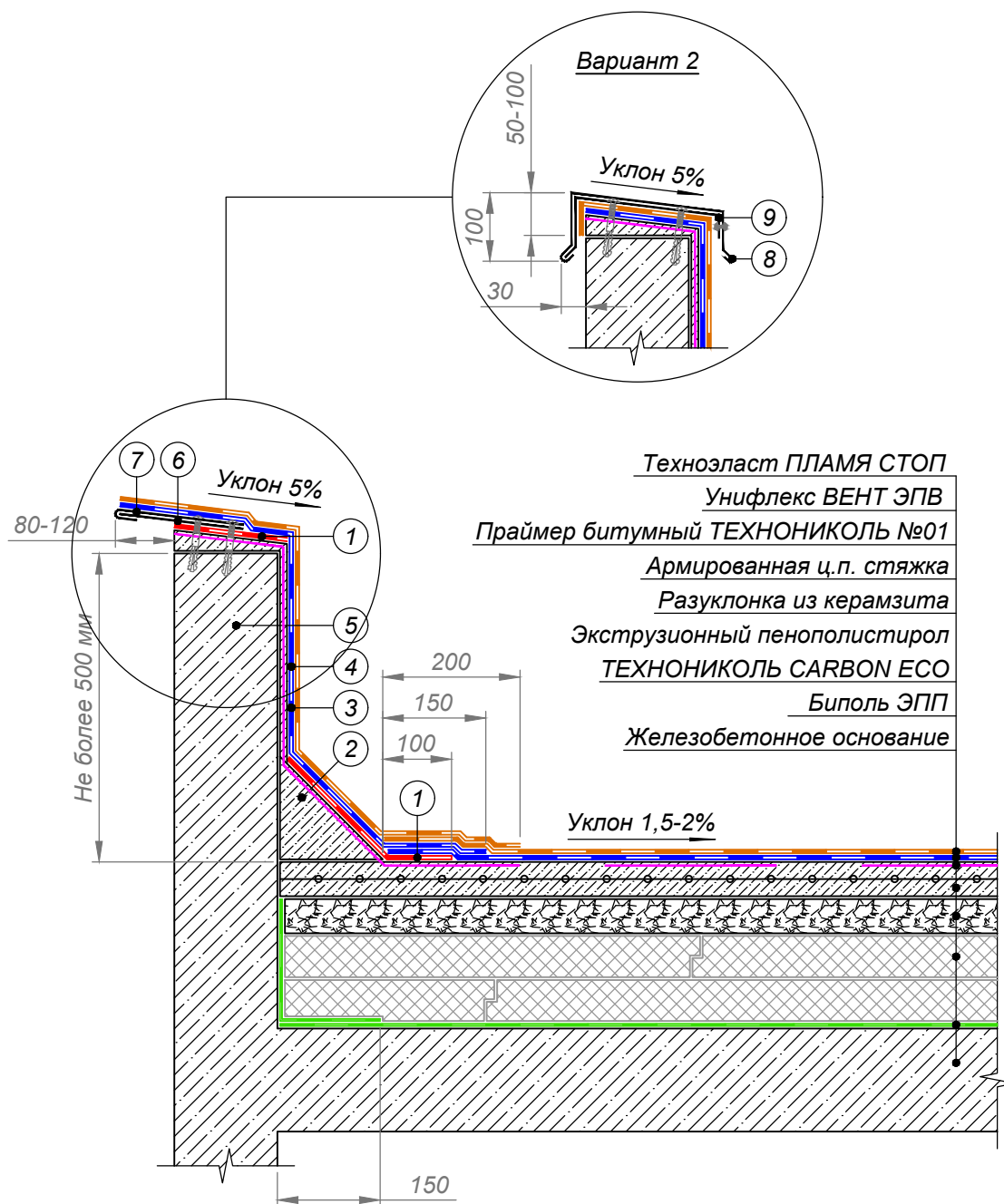

- | | | | |
|---|--|---|---|
| ① | Слой усиления - Техноэласт ЭПП | ⑤ | Ж.б. основание, оштукатуренное ц.п. раствором М200 по металлической сетке, зафиксированной саморезами |
| ② | Переходной бортик из легкого бетона | ⑥ | Т-образный костыль |
| ③ | Нижний слой водоизоляционного ковра на верт. поверхности - Техноэласт ЭПП | ⑦ | Отлив из оцинкованной стали |
| ④ | Верхний слой водоизоляционного ковра на верт. поверхности - Техноэласт ЭПП | ⑧ | Фартук из оцинкованной стали |
| | | ⑨ | Крепежный элемент |

ПРИМЕЧАНИЯ

1. Пароизоляционный слой заводить выше уровня теплоизоляции.

Изм.	Кол.уч.	Лист	№ док.	Подпись	Дата

Примыкание к парапету высотой не более 500 мм

Лист

14

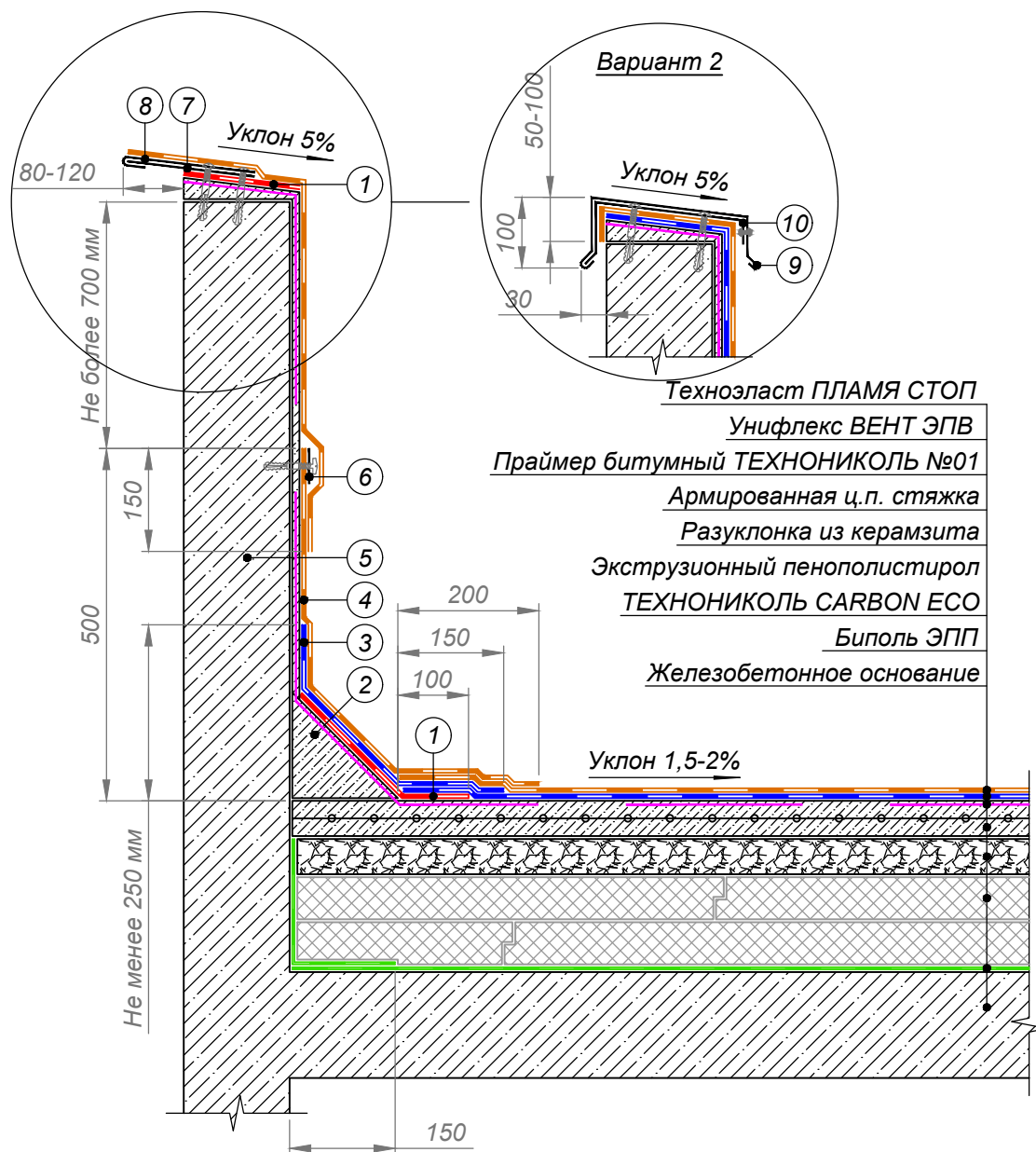

- | | | | |
|---|---|---|--|
| ① | Слой усиления - Техноэласт ЭПП | ⑥ | Прижимная рейка ТехноНИКОЛЬ, закрепленная с шагом 200 мм |
| ② | Переходной бортик из легкого бетона | ⑦ | T-образный костыль |
| ③ | Нижний слой водоизоляционного ковра на верт. поверхности - Техноэласт ЭПП | ⑧ | Отлив из оцинкованной стали |
| ④ | Верхний слой водоизоляционного ковра на верт. поверхности - Техноэласт ЭПП | ⑨ | Фартук из оцинкованной стали |
| ⑤ | Ж.б. основание, оштукатуренное ц.п. раствором М200 по металлической сетке, зафиксированной саморезами | ⑩ | Крепежный элемент |

ПРИМЕЧАНИЯ

1. Пароизоляционный слой заводить выше уровня теплоизоляции.

Изм.	Кол.уч.	Лист	№ док.	Подпись	Дата

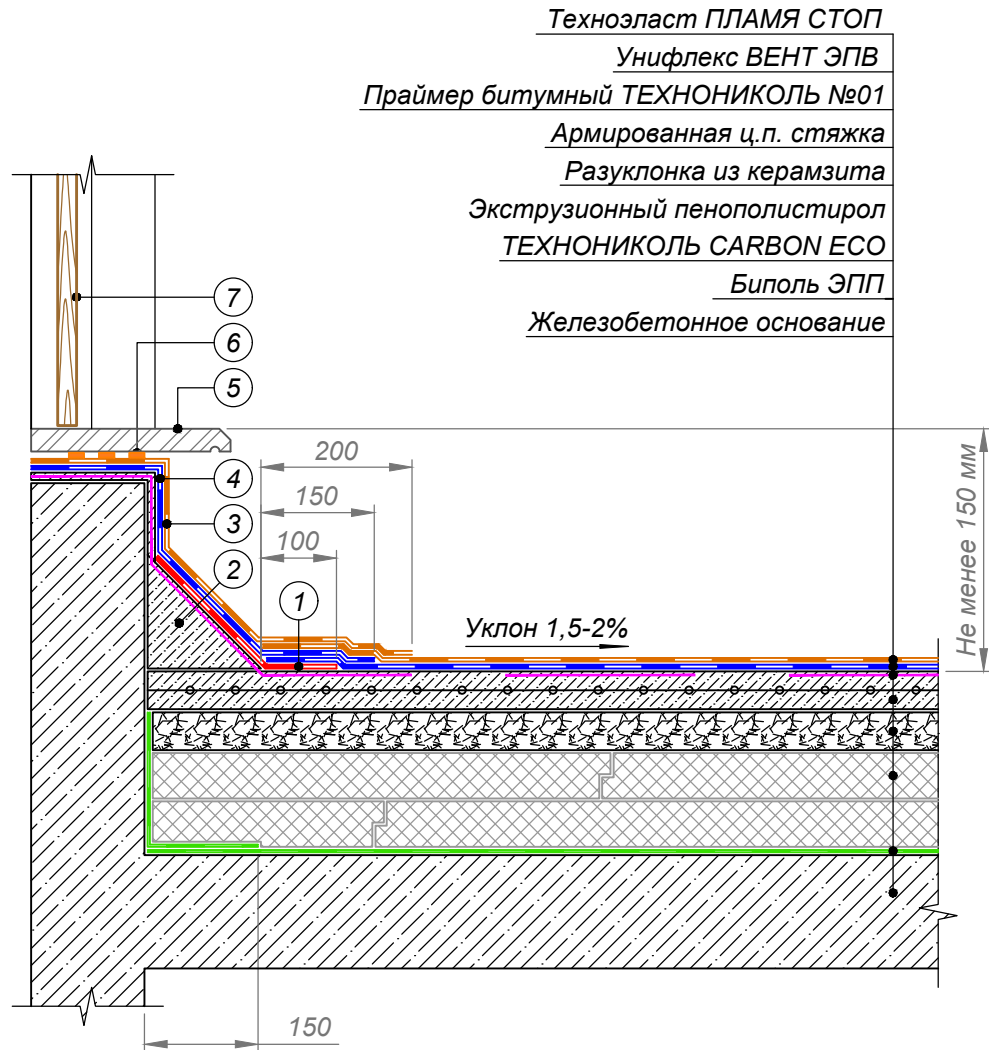

Техноэласт ПЛАМЯ СТОП

Унифлекс ВЕНТ ЭПВ

Праймер битумный ТЕХНОНИКОЛЬ №01

Армированная ц.п. стяжка

Разуклонка из керамзита

Экструзионный пенополистирол

ТЕХНОНИКОЛЬ CARBON ECO

Биполь ЭПП

Железобетонное основание

① Слой усиления - Техноэласт ЭПП

② Переходной бортик из легкого бетона

③ Нижний слой водоизоляционного ковра на
верт. поверхности - Техноэласт ЭПП

④ Верхний слой водоизоляционного ковра на
верт. поверхности - Техноэласт ЭПП

⑤ Плита порога

⑥ Мастика ТехноНИКОЛЬ №71

⑦ Дверь

Изм.	Кол.уч.	Лист	№ док.	Подпись	Дата

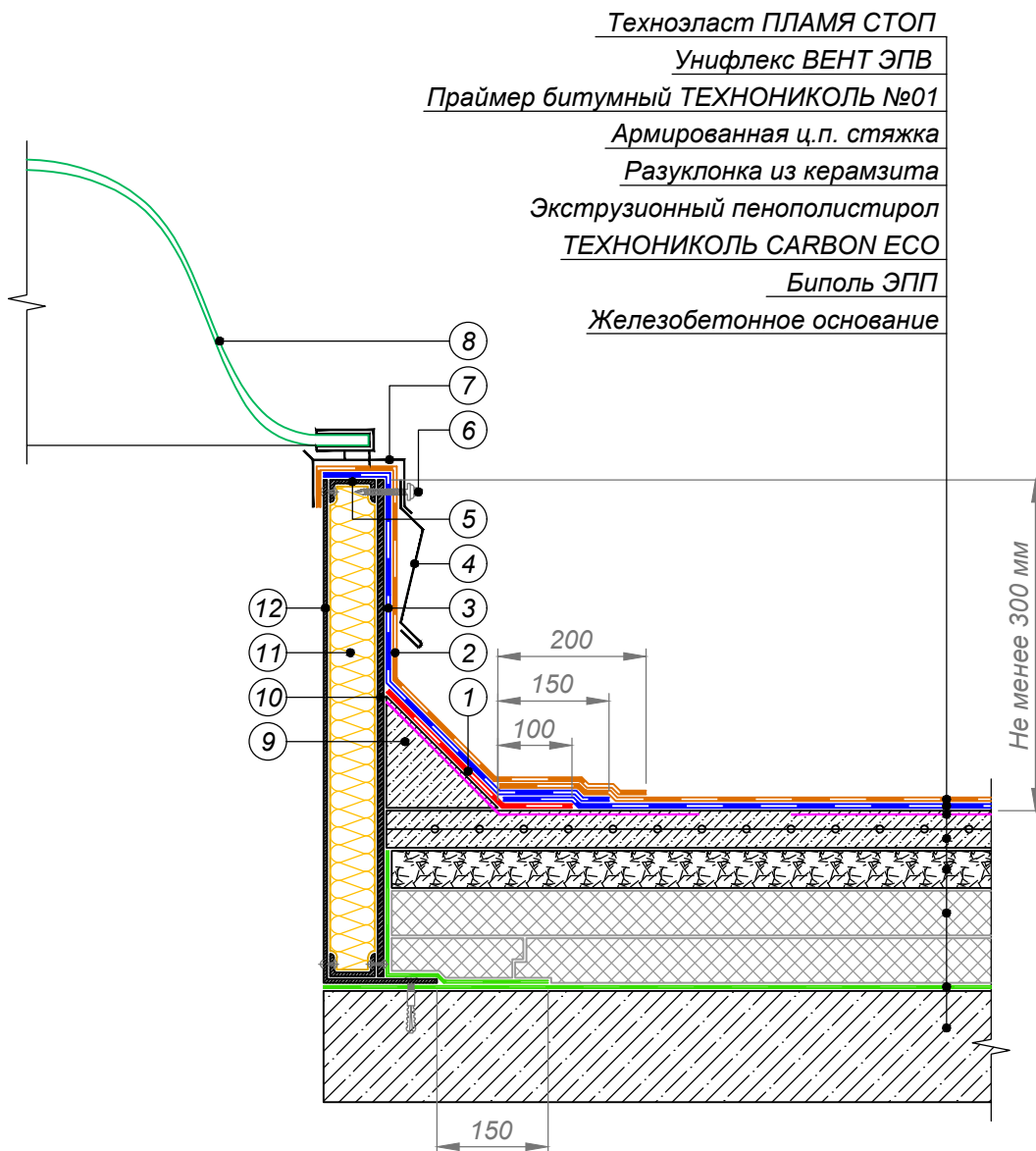

- | | |
|--|---|
| <p>① Слой усиления - Техноэласт ЭПП</p> <p>② Нижний слой водоизоляционного ковра на верт. поверхности - Техноэласт ЭПП</p> <p>③ Верхний слой водоизоляционного ковра на верт. поверхности - Техноэласт ЭПП</p> <p>④ Съёмный металлический фартук</p> <p>⑤ Профиль из оцинкованной стали крепить заклепками</p> | <p>⑥ Закрепить основание колпака с шагом не более 500 мм в зависимости от ветровой нагрузки, но не менее 2-х крепежных элементов на одну сторону</p> <p>⑦ Рама колпака</p> <p>⑧ Светопрозрачный колпак</p> <p>⑨ Переходной бортик из легкого бетона</p> <p>⑩ ЦСП или АЦЛ</p> <p>⑪ Минераловатный утеплитель</p> <p>⑫ Короб из оцинкованной стали толщиной не менее 3 мм</p> |
|--|---|

Изм.	Кол.уч.	Лист	№ док.	Подпись	Дата

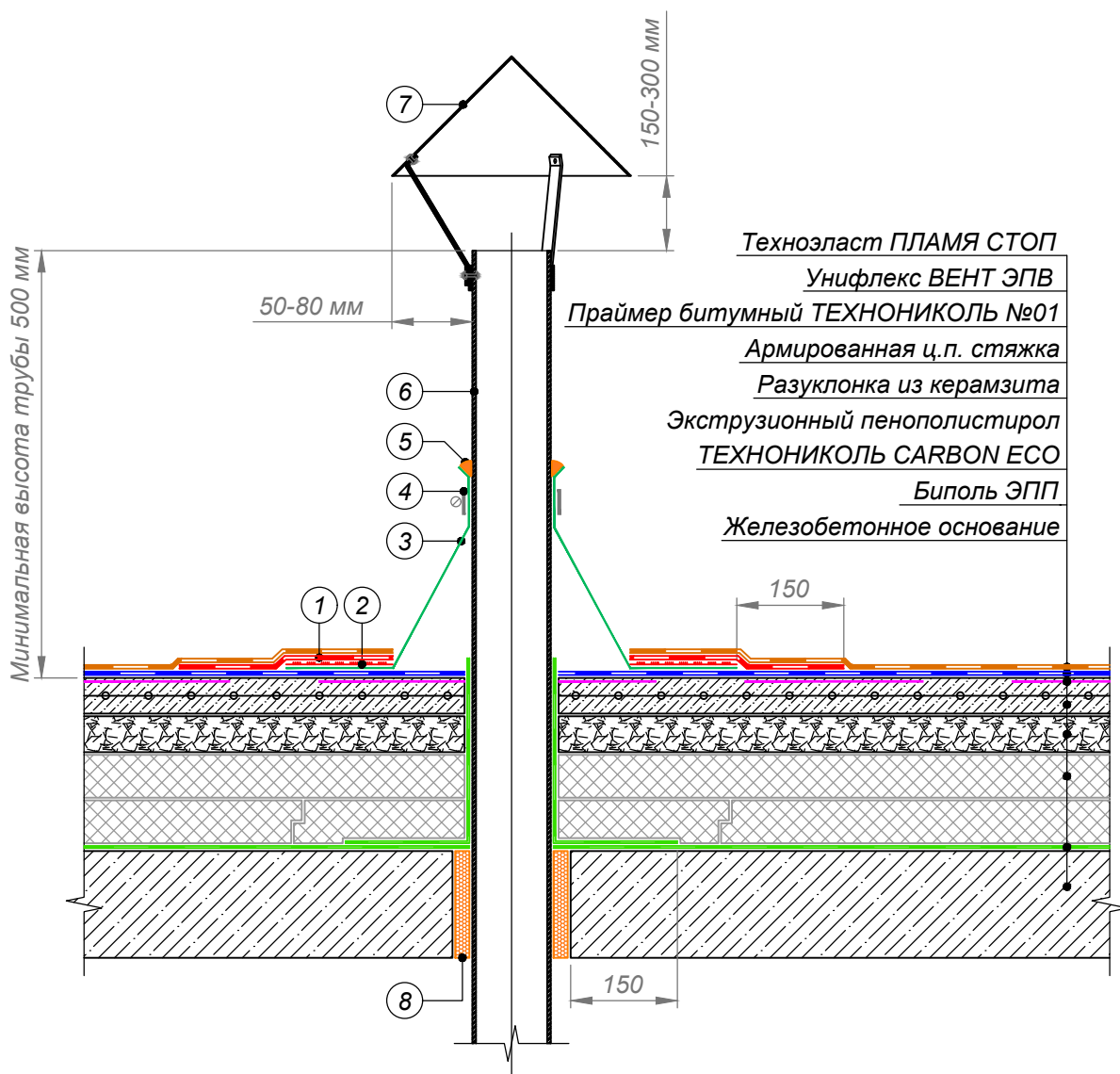

- | | |
|--|---------------------------|
| ① Дополнительный слой водоизоляционного ковра - Техноэласт ЭПП | ⑤ Мастика ТехноНИКОЛЬ №71 |
| ② Мастика кровельная горячая ТехноНИКОЛЬ №41 | ⑥ Труба |
| ③ Фасонная деталь из ЭПДМ-резины | ⑦ Колпак |
| ④ Обжимной металлический хомут | ⑧ Монтажная пена |

ПРИМЕЧАНИЯ

Узел применяется для одиночных холодных труб диаметром до 250 мм, анкеров, антенных растяжек

Изм.	Кол.уч.	Лист	№ док.	Подпись	Дата

Техноэласт ПЛАМЯ СТОП
Унифлекс ВЕНТ ЭПВ
Праймер битумный ТЕХНОНИКОЛЬ №01
Армированная ц.п. стяжка
Разуклонка из керамзита
Экструзионный пенополистирол
ТЕХНОНИКОЛЬ CARBON ECO
Биполь ЭПП
Железобетонное основание

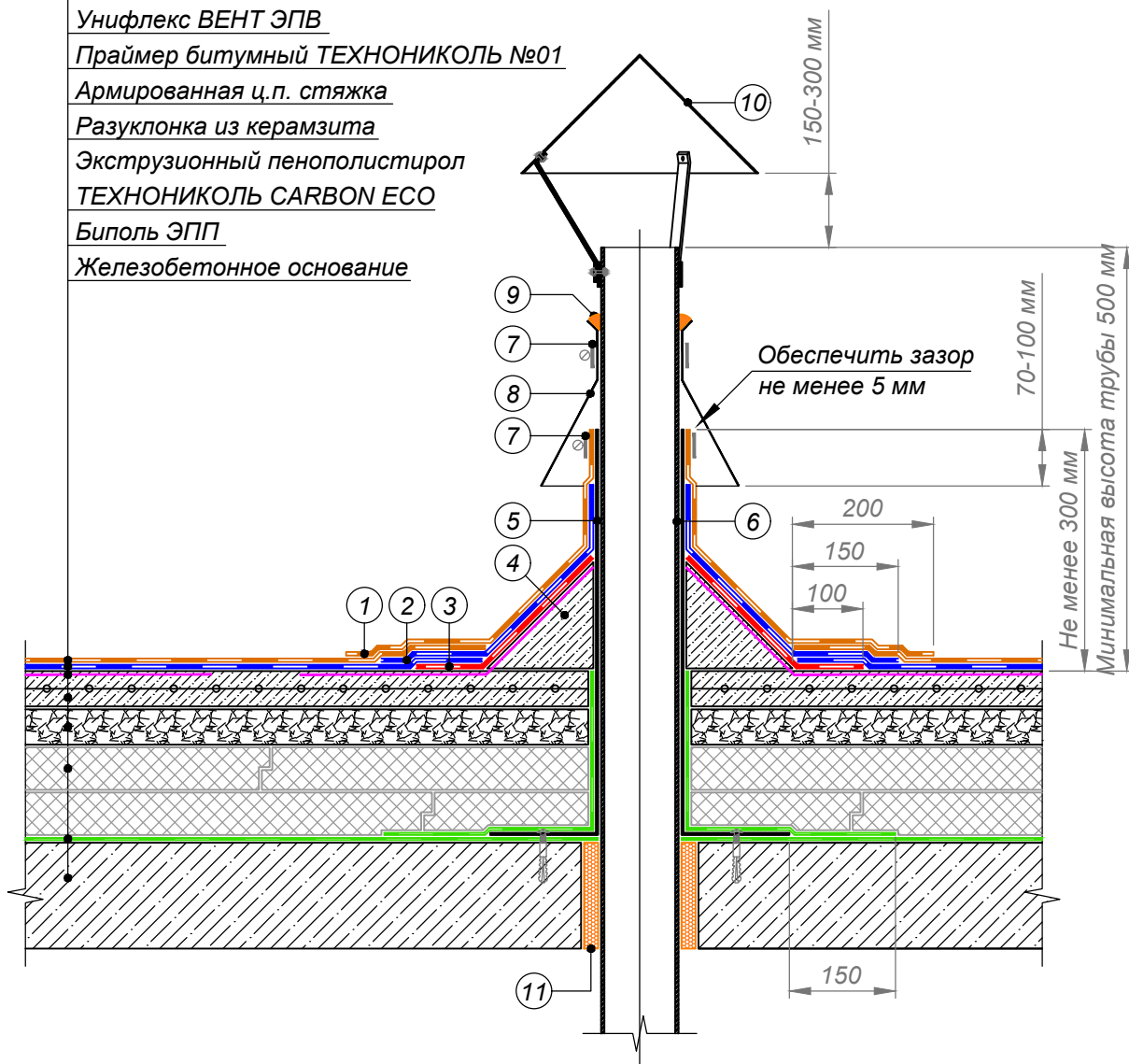

- | | |
|--|--------------------------------|
| ① Техноэласт ЭКП | ⑥ Труба |
| ② Техноэласт ЭПП | ⑦ Обжимной металлический хомут |
| ③ Дополнительный слой водоизоляционного ковра - Техноэласт ЭПП | ⑧ Юбка из металла |
| ④ Переходной бортик из легкого бетона | ⑨ Мастика ТехноНИКОЛЬ №71 |
| ⑤ Стакан из оцинкованной стали толщиной не менее 1 мм | ⑩ Колпак |
| | ⑪ Монтажная пена |

ПРИМЕЧАНИЯ

Узел применяется для одиночных холодных труб диаметром до 250 мм, анкеров, антенных растяжек

Изм.	Кол.уч.	Лист	№ док.	Подпись	Дата

Техноэласт ПЛАМЯ СТОП

Унифлекс ВЕНТ ЭПВ

Праймер битумный ТЕХНОНИКОЛЬ №01

Армированная ц.п. стяжка

Разуклонка из керамзита

Экструзионный пенополистирол

ТЕХНОНИКОЛЬ CARBON ECO

Биполь ЭПП

Железобетонное основание

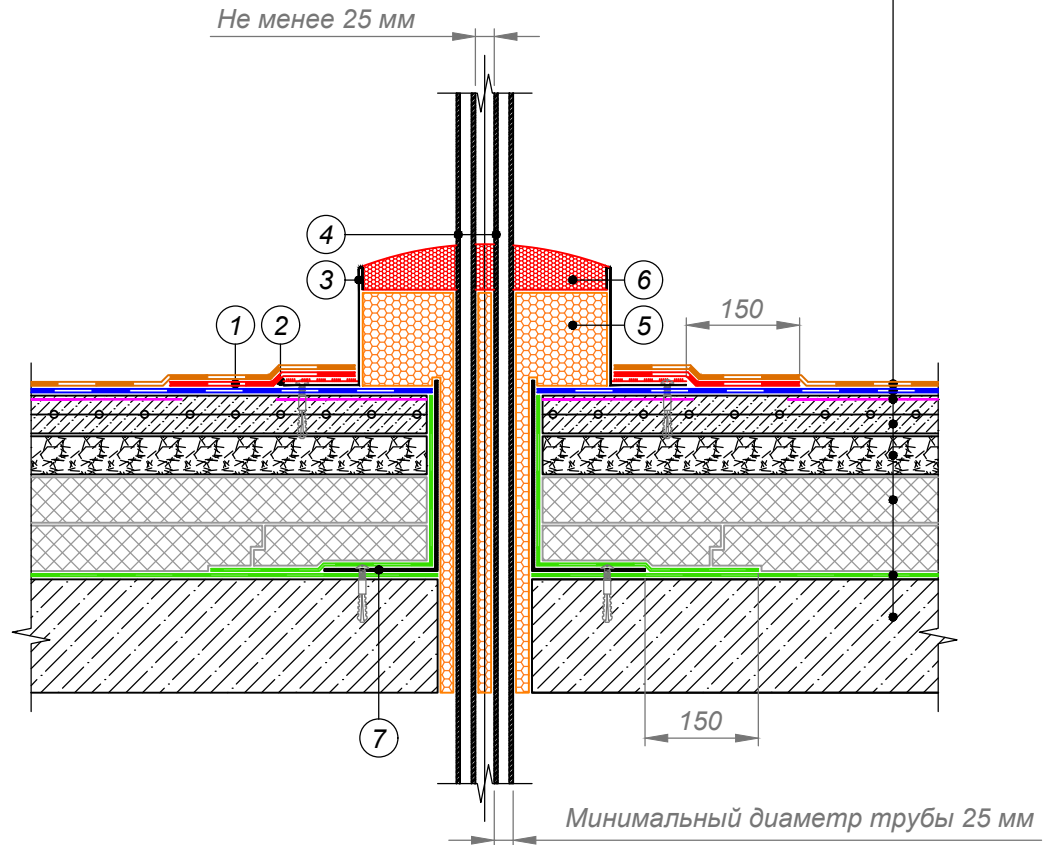

- | | | | |
|---|--|---|--|
| ① | Дополнительный слой водоизоляционного ковра - Техноэласт ЭПП | ④ | Пучок труб |
| ② | Мастика кровельная горячая ТехноНИКОЛЬ №41 | ⑤ | Монтажная пена |
| ③ | Водонепроницаемый стакан (минимальная высота 100 мм) крепить саморезами к стяжке, ширина фланца стакана 100 мм | ⑥ | Двухкомпонентный битумно-полиуретановый герметик |
| | | ⑦ | Металлический стакан |

Изм.	Кол.уч.	Лист	№ док.	Подпись	Дата

Техноэласт ПЛАМЯ СТОП

Унифлекс ВЕНТ ЭПВ

Праймер битумный ТЕХНОНИКОЛЬ №01

Армированная ц.п. стяжка

Разуклонка из керамзита

Экструзионный пенополистирол

ТЕХНОНИКОЛЬ CARBON ECO

Биполь ЭПП

Железобетонное основание

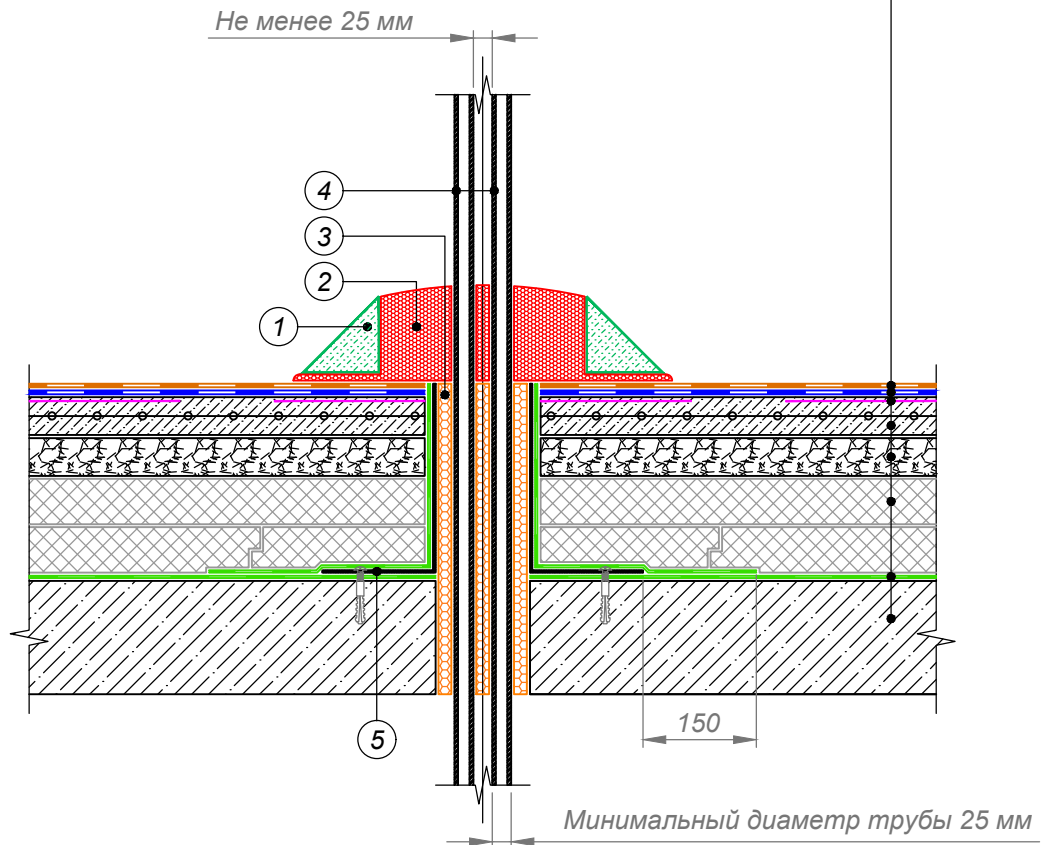

- ① Полимерная рамка
- ② Двухкомпонентный битумно-полиуретановый герметик

- ③ Монтажная пена
- ④ Пучок труб
- ⑤ Металлический стакан

Изм.	Кол.уч.	Лист	№ док.	Подпись	Дата

Техноэласт ПЛАМЯ СТОП
 Унифлекс ВЕНТ ЭПВ
 Праймер битумный ТЕХНОНИКОЛЬ №01
 Армированная ц.п. стяжка
 Разуклонка из керамзита
 Экструзионный пенополистирол
 ТЕХНОНИКОЛЬ CARBON ESO
 Биполь ЭПП
 Железобетонное основание

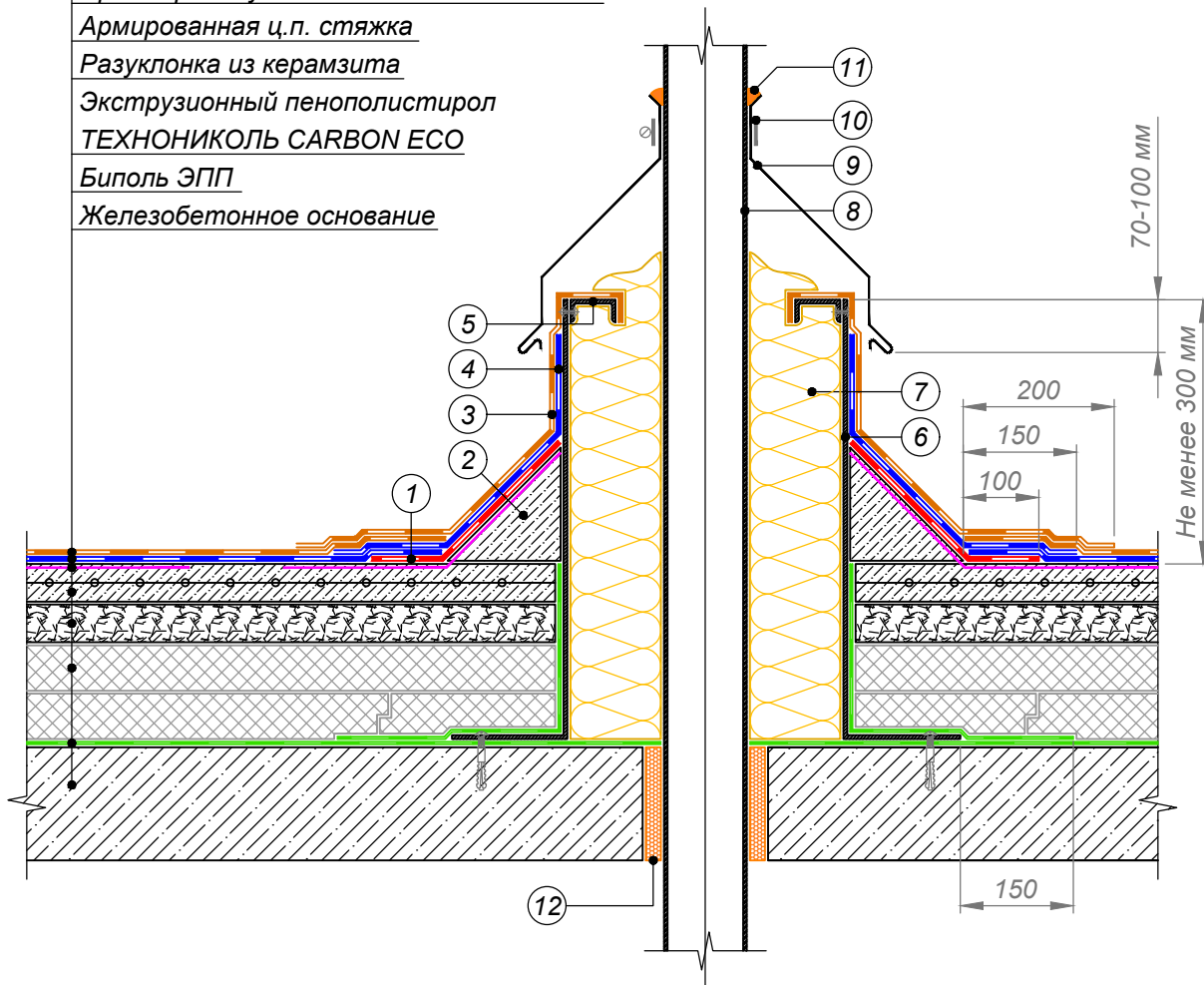

- | | |
|--|--|
| ① Дополнительный слой водоизоляционного ковра - Техноэласт ЭПП | ⑥ Короб из оцинкованной стали толщиной не менее 3 мм |
| ② Переходной бортик из легкого бетона | ⑦ Минераловатный утеплитель толщиной не менее 120 мм |
| ③ Верхний слой водоизоляционного ковра на верт. поверхности - Техноэласт ЭПП | ⑧ Труба |
| ④ Нижний слой водоизоляционного ковра на верт. поверхности - Техноэласт ЭПП | ⑨ Фартук из оцинкованной стали |
| ⑤ Профиль из оцинкованной стали крепить заклепками | ⑩ Обжимной металлический хомут |
| | ⑪ Герметик ТехноНИКОЛЬ №70* |
| | ⑫ Монтажная пена |

ПРИМЕЧАНИЯ

* Полиуретановый герметик ТехноНИКОЛЬ ПУ применять при температурах до 80 °С. При больших температурах применять специализированные высокотемпературные герметики.

Изм.	Кол.уч.	Лист	№ док.	Подпись	Дата

Техноэласт ПЛАМЯ СТОП
Унифлекс ВЕНТ ЭПВ
Праймер битумный ТЕХНОНИКОЛЬ №01
Армированная ц.п. стяжка
Разуклонка из керамзита
Экструзионный пенополистирол
ТЕХНОНИКОЛЬ CARBON ECO
Биполь ЭПП
Железобетонное основание

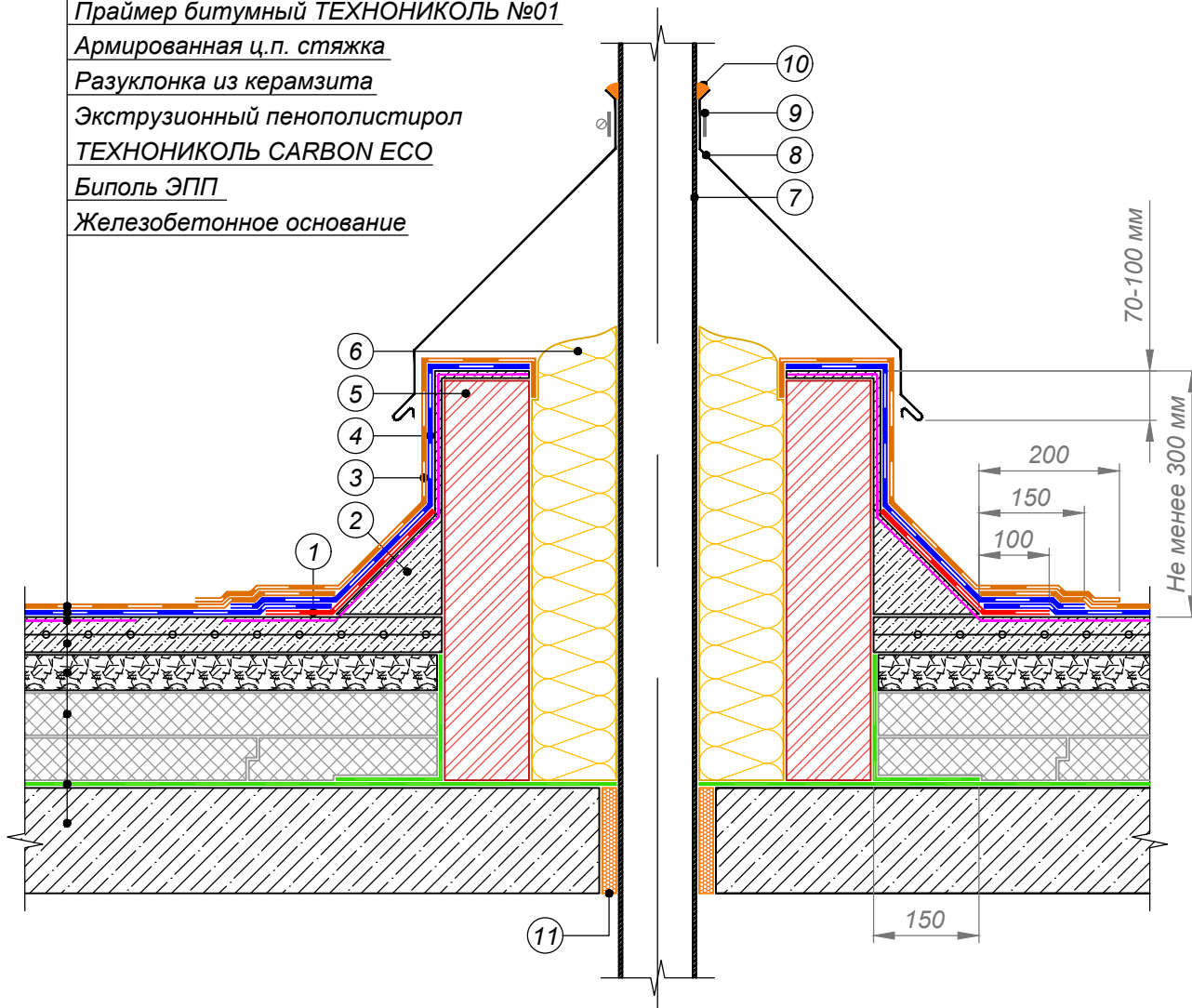

- | | |
|--|--|
| ① Дополнительный слой водоизоляционного ковра - Техноэласт ЭПП | ⑥ Минераловатный утеплитель толщиной не менее 120 мм |
| ② Переходной бортик из легкого бетона | ⑦ Труба |
| ③ Верхний слой водоизоляционного ковра на верт. поверхности - Техноэласт ЭКП | ⑧ Фартук из оцинкованной стали |
| ④ Нижний слой водоизоляционного ковра на верт. поверхности - Техноэласт ЭПП | ⑨ Обжимной металлический хомут |
| ⑤ Кирпичная кладка, оштукатуренная ц/п раствором М200 | ⑩ Герметик ТехноНИКОЛЬ ПУ* |
| | ⑪ Монтажная пена |

ПРИМЕЧАНИЯ

* Полиуретановый герметик ТехноНИКОЛЬ ПУ применять при температурах до 80 °С. При больших температурах применять специализированные высокотемпературные герметики.

Изм.	Кол.уч.	Лист	№ док.	Подпись	Дата

Техноэласт ПЛАМЯ СТОП

Унифлекс ВЕНТ ЭПВ

Праймер битумный ТЕХНОНИКОЛЬ №01

Армированная ц.п. стяжка

Разуклонка из керамзита

Экструзионный пенополистирол

ТЕХНОНИКОЛЬ CARBON ESO

Биполь ЭПП

Железобетонное основание

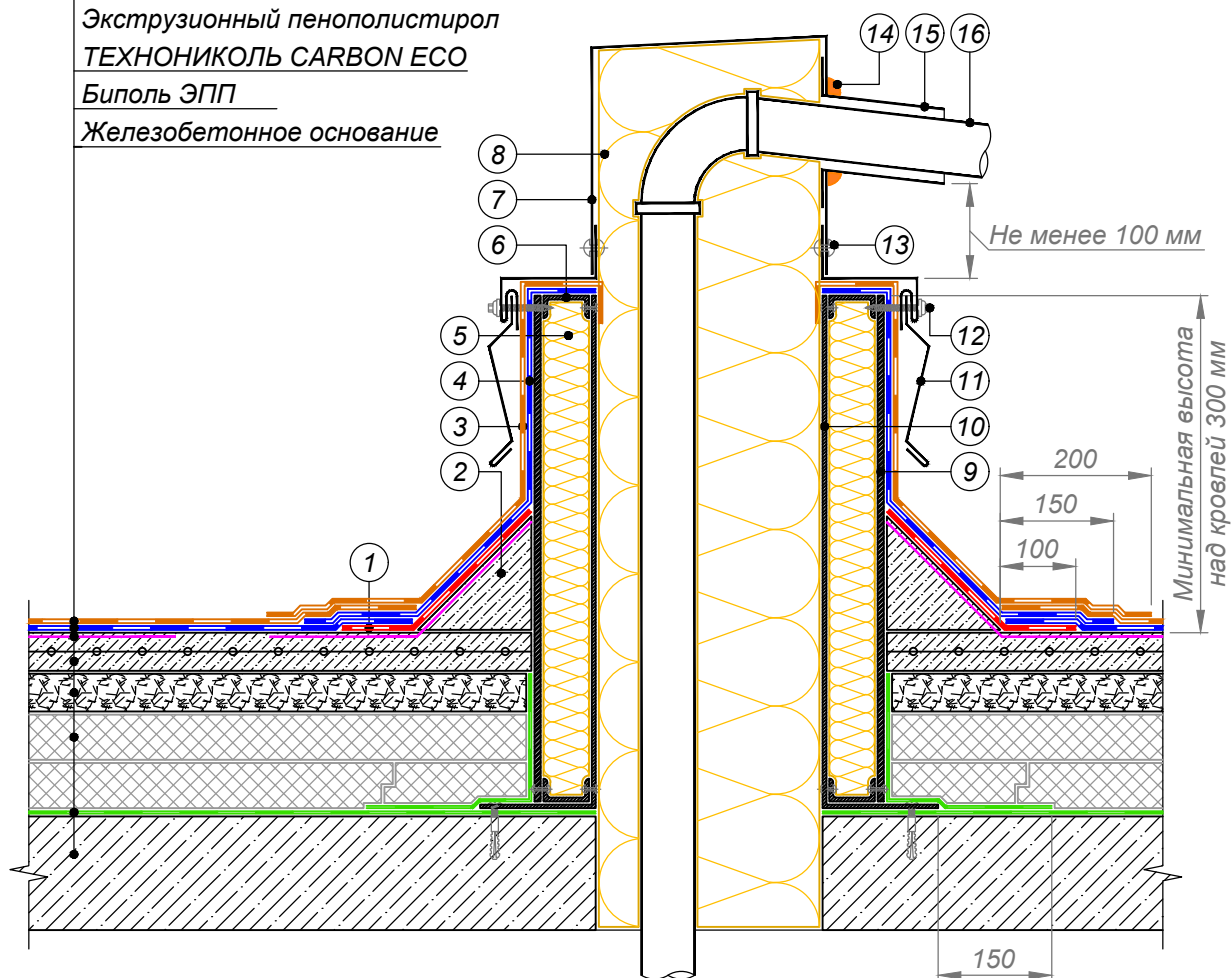

- | | |
|---|--|
| ① Дополнительный слой водоизоляционного ковра - Техноэласт ЭПП | ⑧ Заполнить минераловатным утеплителем |
| ② Переходной бортик из легкого бетона | ⑨ ЦСП или АЦЛ |
| ③ Верхний слой водоизоляционного ковра на примыкании - Техноэласт ЭКП | ⑩ Короб из оцинкованной стали толщиной не менее 3 мм |
| ④ Нижний слой водоизоляционного ковра на примыкании - Техноэласт ЭПП | ⑪ Съёмный металлический фартук |
| ⑤ Минераловатный утеплитель | ⑫ Крепить кровельными саморезами с ЭПДМ-прокладкой с шагом не более 450 мм |
| ⑥ Профиль из оцинкованной стали крепить заклепками | ⑬ Крепить комбинированными заклепками |
| ⑦ Металлическая крышка | ⑭ Герметик ТехноНИКОЛЬ ПУ* |
| | ⑮ Металлический или резиновый хомут |
| | ⑯ Наклонный желоб |

ПРИМЕЧАНИЯ

* Полиуретановый герметик ТехноНИКОЛЬ ПУ применять при температурах до 80 °С. При больших температурах применять специализированные высокотемпературные герметики.

Изм.	Кол.уч.	Лист	№ док.	Подпись	Дата

Техноэласт ПЛАМЯ СТОП
Унифлекс ВЕНТ ЭПВ
Праймер битумный ТЕХНОНИКОЛЬ №01
Армированная ц.п. стяжка
Разуклонка из керамзита
Экструзионный пенополистирол
ТЕХНОНИКОЛЬ CARBON ECO
Биполь ЭПП
Железобетонное основание

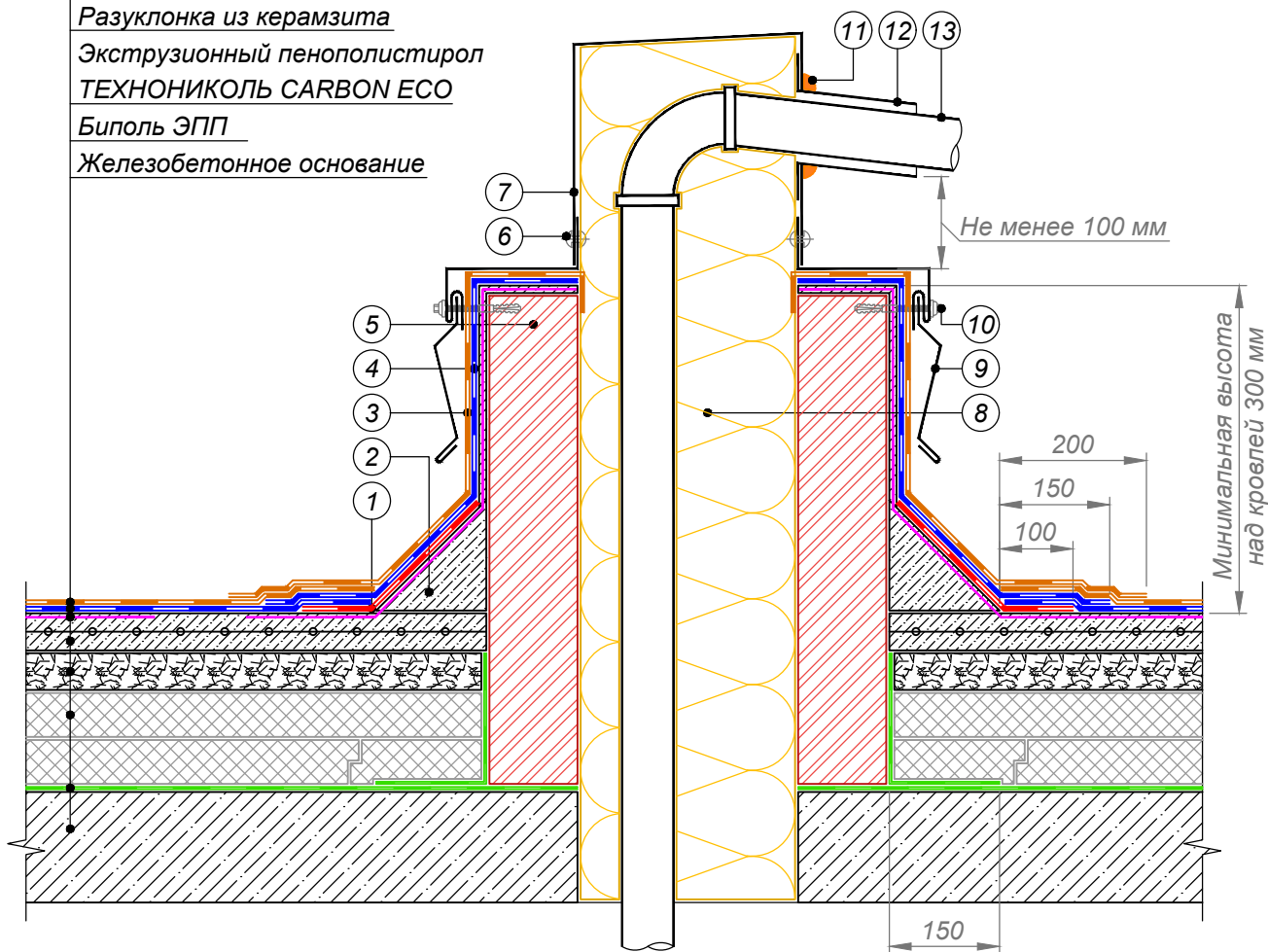

- | | |
|---|--|
| ① Дополнительный слой водоизоляционного ковра - Техноэласт ЭПП | ⑥ Крепить комбинированными заклепками |
| ② Переходной бортик из легкого бетона | ⑦ Металлическая крышка |
| ③ Верхний слой водоизоляционного ковра на примыкании - Техноэласт ЭКП | ⑧ Заполнить минераловатным утеплителем |
| ④ Нижний слой водоизоляционного ковра на примыкании - Техноэласт ЭПП | ⑨ Съёмный металлический фартук |
| ⑤ Кирпичная кладка, оштукатуренная ц/п раствором М200 | ⑩ Крепить кровельными саморезами с ЭПДМ-прокладкой с шагом не более 450 мм |
| | ⑪ Герметик ТехноНИКОЛЬ ПУ* |
| | ⑫ Металлический или резиновый хомут |
| | ⑬ Наклонный желоб |

ПРИМЕЧАНИЯ

* Полиуретановый герметик ТехноНИКОЛЬ ПУ применять при температурах до 80 °С. При больших температурах применять специализированные высокотемпературные герметики.

Изм.	Кол.уч.	Лист	№ док.	Подпись	Дата

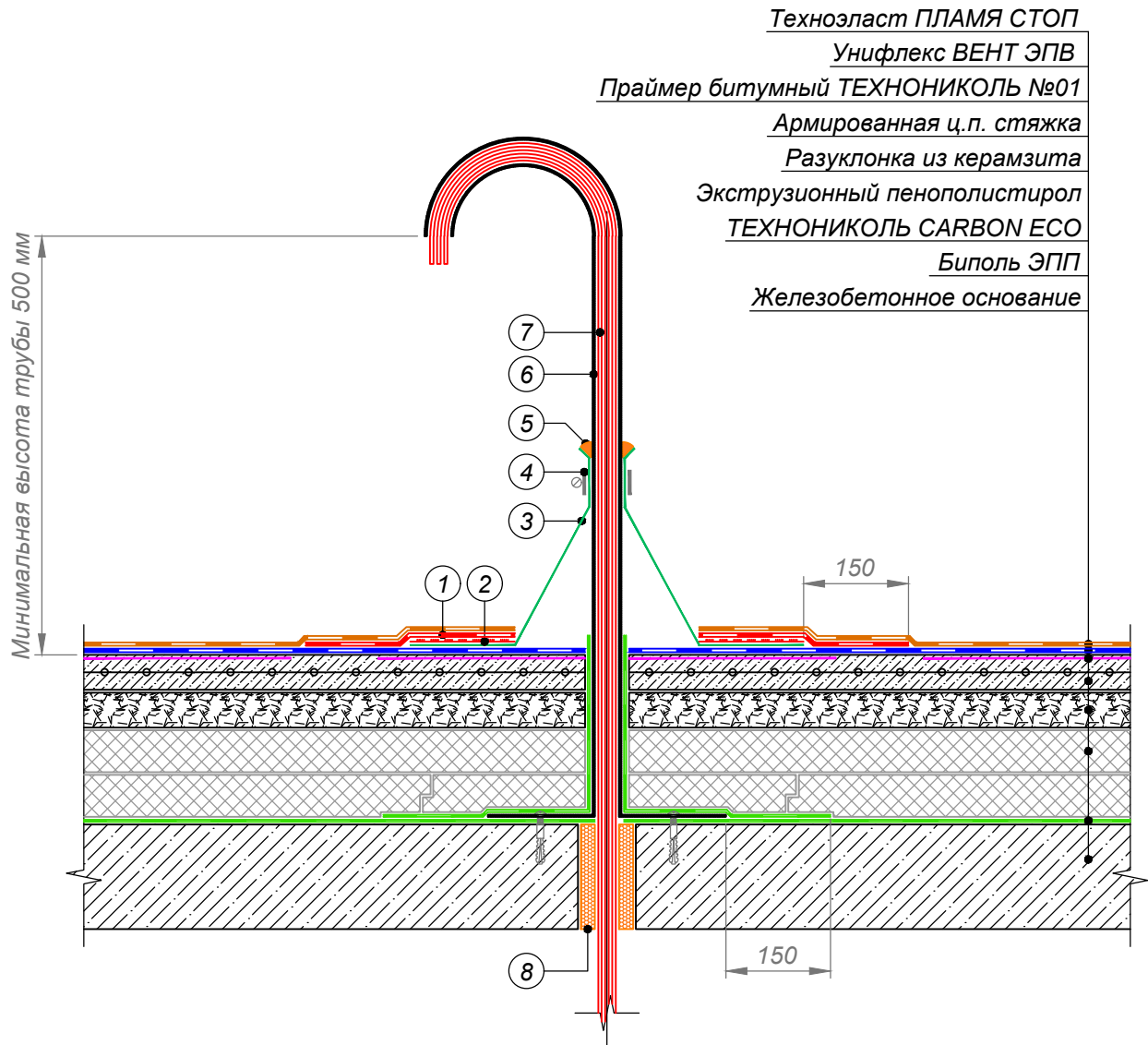

Техноэласт ПЛАМЯ СТОП
Унифлекс ВЕНТ ЭПВ
Праймер битумный ТЕХНОНИКОЛЬ №01
Армированная ц.п. стяжка
Разуклонка из керамзита
Экструзионный пенополистирол
ТЕХНОНИКОЛЬ CARBON ECO
Биполь ЭПП
Железобетонное основание

- | | |
|--|---|
| ① Дополнительный слой водоизоляционного ковра - Техноэласт ЭПП | ⑤ Мастика ТехноНИКОЛЬ №71 |
| ② Мастика кровельная горячая ТехноНИКОЛЬ №41 | ⑥ Загнутая металлическая трубка с приваренным снизу фланцем |
| ③ Фасонная деталь из ЭПДМ-резины | ⑦ Электрический кабель |
| ④ Обжимной металлический хомут | ⑧ Монтажная пена |

Изм.	Кол.уч.	Лист	№ док.	Подпись	Дата

Техноэласт ПЛАМЯ СТОП

Унифлекс ВЕНТ ЭПВ

Праймер битумный ТЕХНОНИКОЛЬ №01

Армированная ц.п. стяжка

Разуклонка из керамзита

Экструзионный пенополистирол

ТЕХНОНИКОЛЬ CARBON ECO

Биполь ЭПП

Железобетонное основание

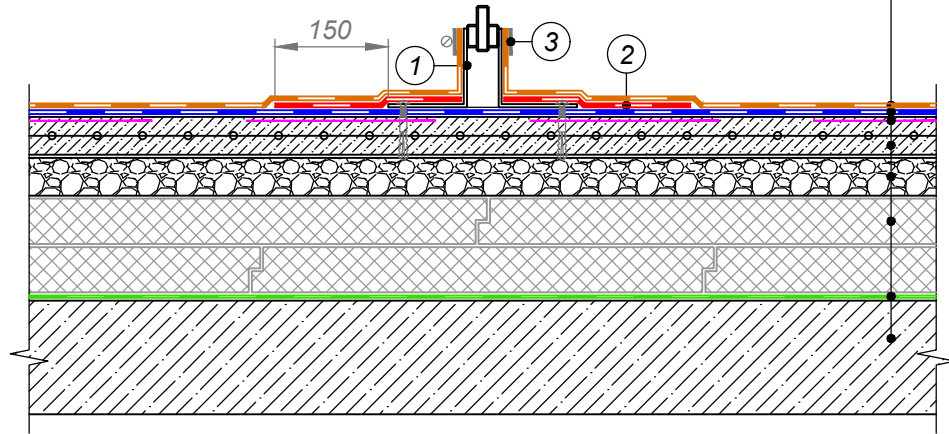

Закладной элемент под анкер, антенную стойку или оборудование

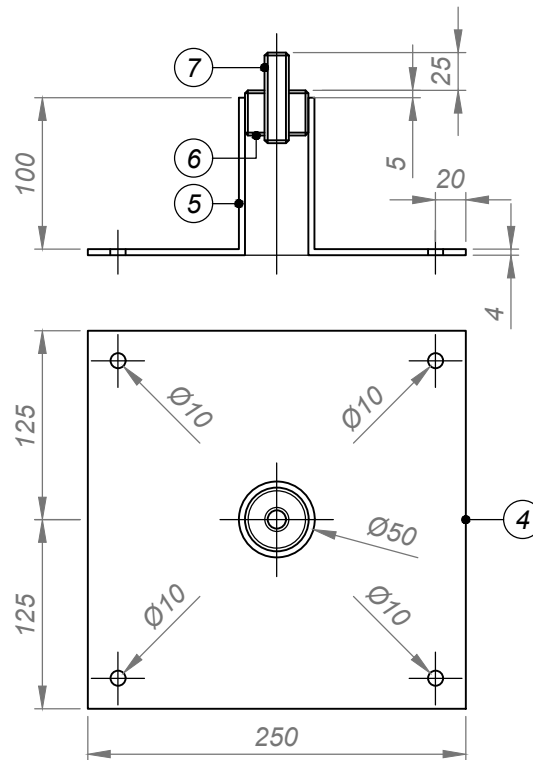

- | | |
|--|--|
| ① Закладной элемент | ⑤ Труба стальная, диаметром 50 мм |
| ② Дополнительный слой водоизоляционного ковра - Техноэласт ЭПП | ⑥ Шпилька стальная М16х70 |
| ③ Стальная пластина | ⑦ Металлический закладной элемент с внешней и внутренней резьбой |
| ④ Обжимной металлический хомут | |

Изм.	Кол.уч.	Лист	№ док.	Подпись	Дата

Техноэласт ПЛАМЯ СТОП
Унифлекс ВЕНТ ЭПВ
Праймер битумный ТЕХНОНИКОЛЬ №01
Армированная ц.п. стяжка
Разуклонка из керамзита
Экструзионный пенополистирол
ТЕХНОНИКОЛЬ CARBON ECO
Биполь ЭПП
Железобетонное основание

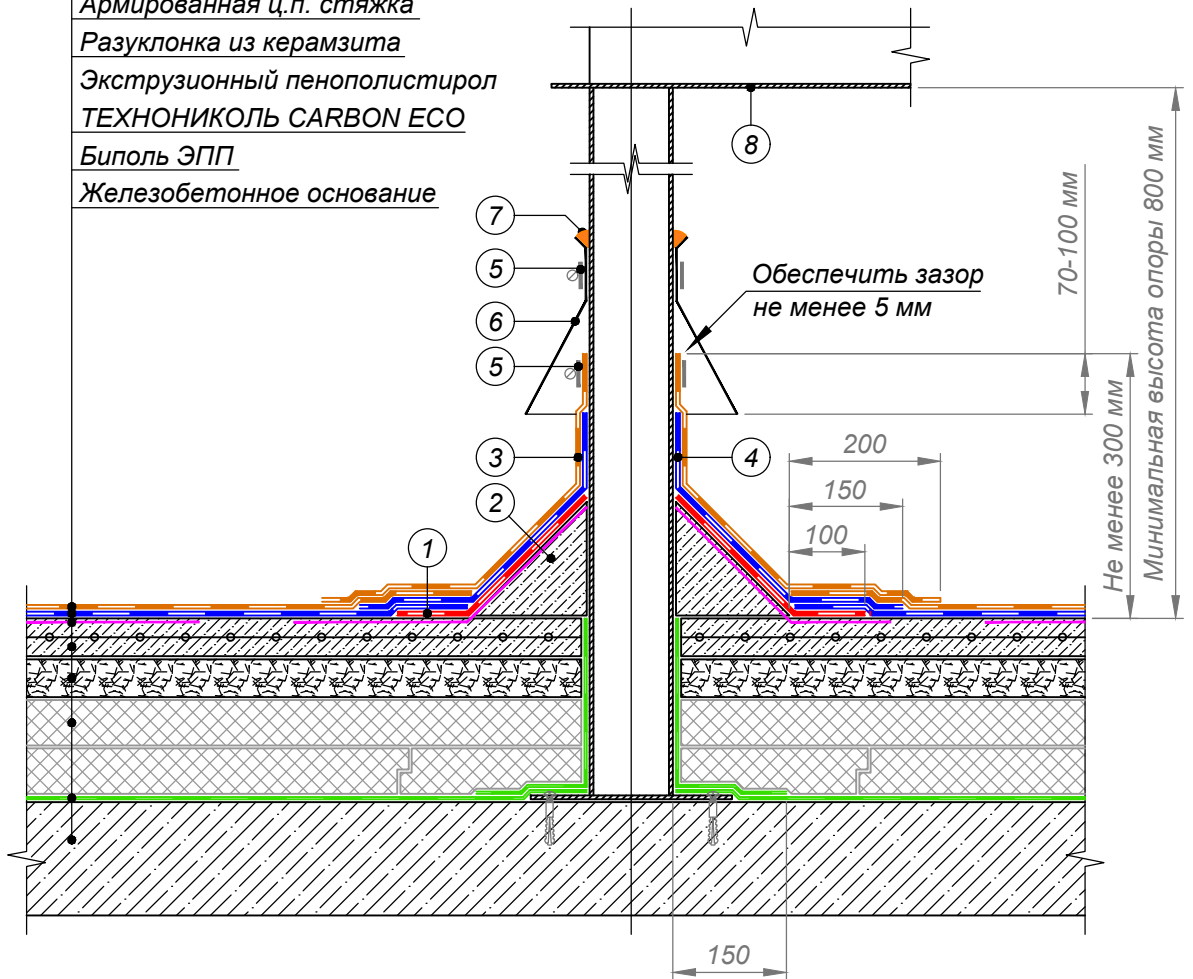

- | | |
|---|--|
| ① Дополнительный слой водоизоляционного ковра - Техноэласт ЭПП | ④ Нижний слой водоизоляционного ковра на примыкании - Техноэласт ЭПП |
| ② Переходной бортик из легкого бетона | ⑤ Обжимной металлический хомут |
| ③ Верхний слой водоизоляционного ковра на примыкании - Техноэласт ЭПП | ⑥ Юбка из металла |
| | ⑦ Мастика ТехноНИКОЛЬ №71 |
| | ⑧ Опора оборудования |

ПРИМЕЧАНИЯ

Высота опоры над поверхностью крыши должна составлять не менее 800 мм для обеспечения возможности устройства кровельных работ и проведения ремонтов.

Изм.	Кол.уч.	Лист	№ док.	Подпись	Дата

Техноэласт ПЛАМЯ СТОП
Унифлекс ВЕНТ ЭПВ
Праймер битумный ТЕХНОНИКОЛЬ №01
Армированная ц.п. стяжка
Разуклонка из керамзита
Экструзионный пенополистирол
ТЕХНОНИКОЛЬ CARBON ECO
Биполь ЭПП
Железобетонное основание

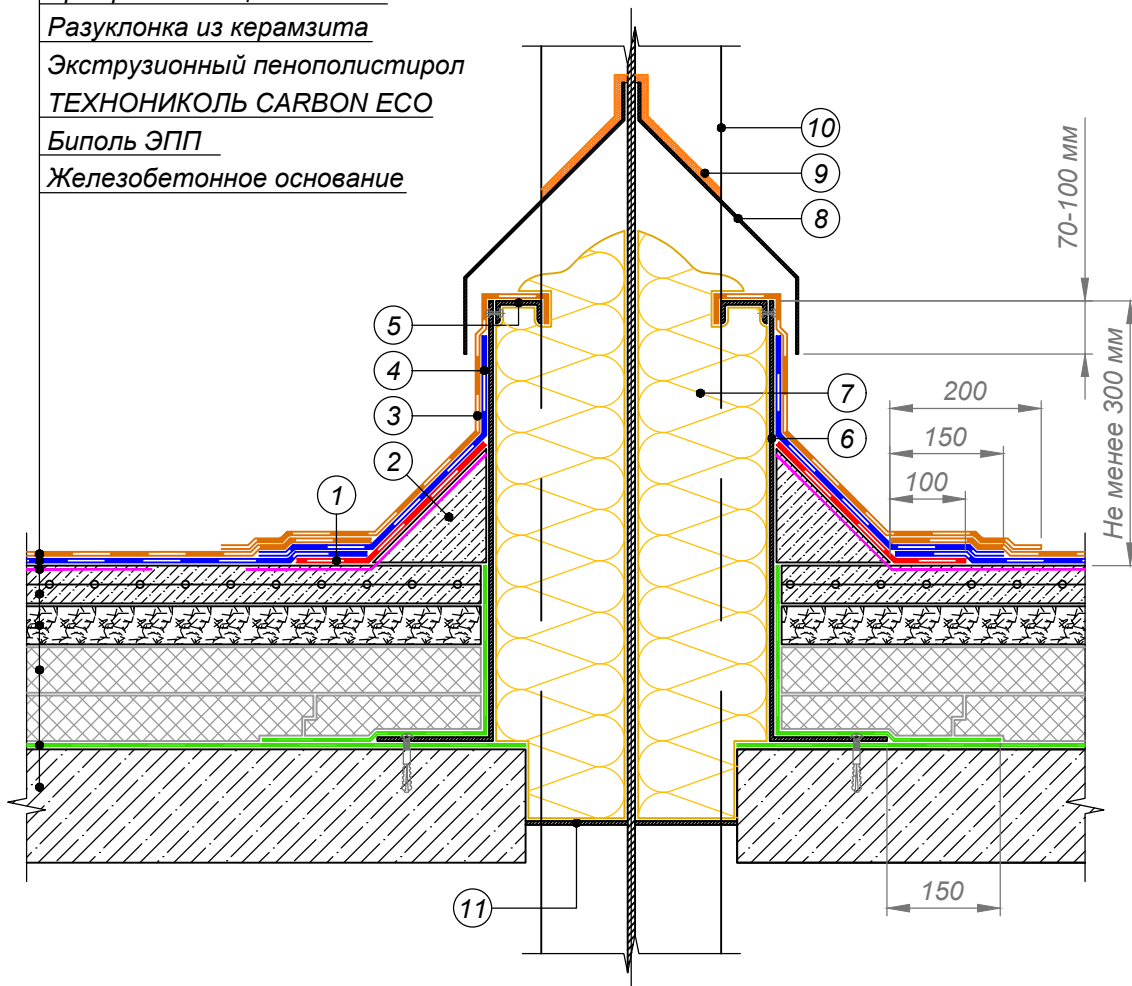

- | | |
|---|---|
| ① Дополнительный слой водоизоляционного ковра - Техноэласт ЭПП | ⑦ Негорючий утеплитель |
| ② Переходной бортик из легкого бетона | ⑧ Фартук из металла толщиной не менее 3 мм должен перекрывать короб на 70-100 мм |
| ③ Верхний слой водоизоляционного ковра на примыкании - Техноэласт ЭКП | ⑨ Приварить фартук к колонне и промазать шов герметизирующей мастикой ТЕХНОНИКОЛЬ №71 |
| ④ Нижний слой водоизоляционного ковра на примыкании - Техноэласт ЭПП | ⑩ Колонна из металлопроката |
| ⑤ Профиль из оцинкованной стали крепить заклепками | ⑪ Приварить металлическую пластину и по периметру загерметизировать герметиком |
| ⑥ Короб из оцинкованной стали толщиной не менее 3 мм | |

Техноэласт ПЛАМЯ СТОП
Унифлекс ВЕНТ ЭПВ
Праймер битумный ТЕХНОНИКОЛЬ №01
Армированная ц.п. стяжка
Разуклонка из керамзита
Экструзионный пенополистирол
ТЕХНОНИКОЛЬ CARBON ECO
Биполь ЭПП
Железобетонное основание

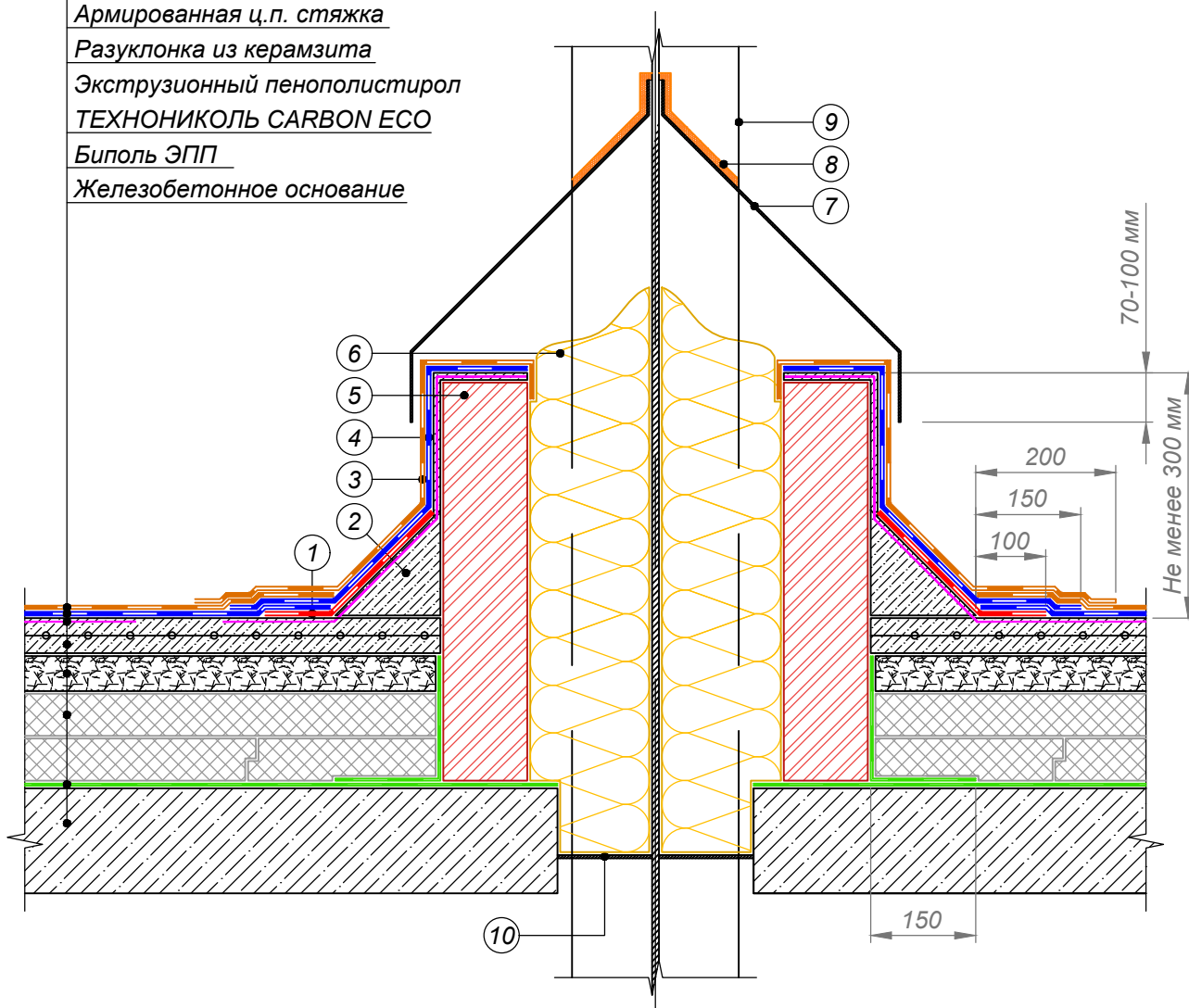

- | | | | |
|---|---|---|---|
| ① | Дополнительный слой водоизоляционного ковра - Техноэласт ЭПП | ⑥ | Минераловатный утеплитель толщиной не менее 120 мм |
| ② | Переходной бортик из легкого бетона | ⑦ | Фартук из металла толщиной не менее 3 мм должен перекрывать короб на 70-100 мм |
| ③ | Верхний слой водоизоляционного ковра на примыкании - Техноэласт ЭКП | ⑧ | Приварить фартук к колонне и промазать шов герметизирующей мастикой ТЕХНОНИКОЛЬ №71 |
| ④ | Нижний слой водоизоляционного ковра на примыкании - Техноэласт ЭПП | ⑨ | Колонна из металлопроката |
| ⑤ | Кирпичная кладка, оштукатуренная ц/п раствором М200 | ⑩ | Приварить металлическую пластину и по периметру загерметизировать герметиком |

Техноэласт ПЛАМЯ СТОП
Унифлекс ВЕНТ ЭПВ
Праймер битумный ТЕХНОНИКОЛЬ №01
Армированная ц.п. стяжка
Разуклонка из керамзита
Экструзионный пенополистирол
ТЕХНОНИКОЛЬ CARBON ECO
Биполь ЭПП
Железобетонное основание

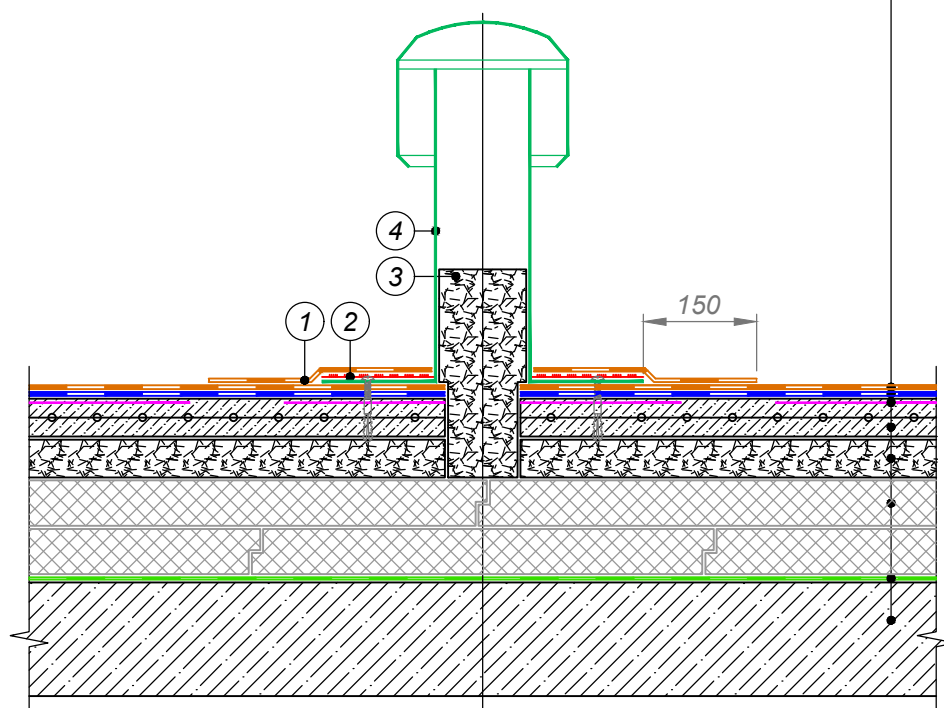

- ① Дополнительный слой водоизоляционного ковра - Техноэласт ЭКП
② Мاستика кровельная горячая ТехноНИКОЛЬ №41
③ Керамзитовый гравий
④ Кровельный аэратор ТехноНИКОЛЬ

Изм.	Кол.уч.	Лист	№ док.	Подпись	Дата

Техноэласт ПЛАМЯ СТОП
Унифлекс ВЕНТ ЭПВ
Праймер битумный ТЕХНОНИКОЛЬ №01
Армированная ц.п. стяжка
Разуклонка из керамзита
Экструзионный пенополистирол
ТЕХНОНИКОЛЬ CARBON ECO
Биполь ЭПП
Железобетонное основание

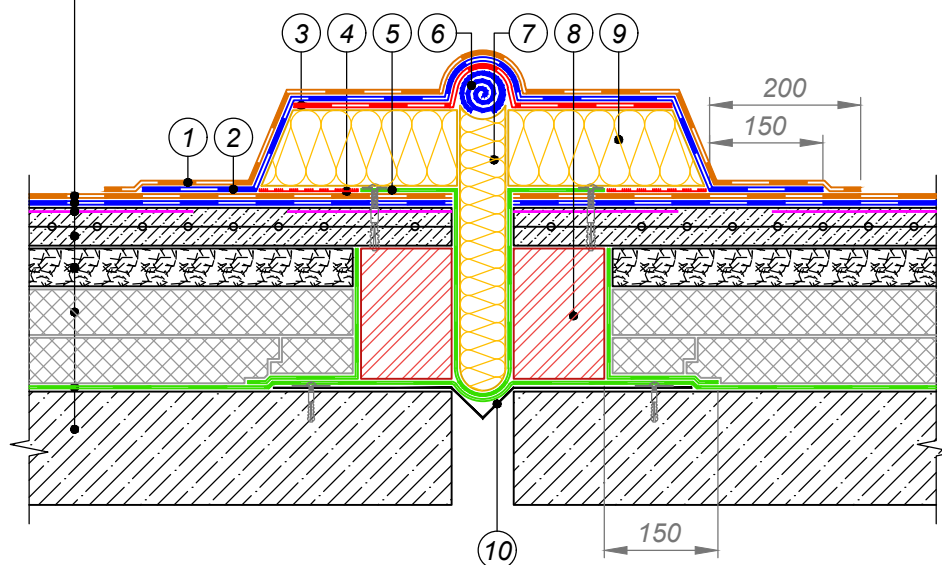

- | | |
|---|--|
| ① Техноэласт ЭКП | ⑥ Кровельный материал, свернутый в трубку Ø 50-70 мм |
| ② Техноэласт ЭПП | ⑦ Сжимаемый утеплитель |
| ③ Дополнительный слой водоизоляционного ковра - Техноэласт ЭПП | ⑧ Кирпичная кладка |
| ④ Минераловатный утеплитель приклеить на мастику кровельную горячую ТехноНИКОЛЬ №41 | ⑨ Минераловатный утеплитель толщиной 100 мм |
| ⑤ Пароизоляционный материал для фиксации утеплителя | ⑩ Металлический компенсатор |

Изм.	Кол.уч.	Лист	№ док.	Подпись	Дата

Техноэласт ПЛАМЯ СТОП
Унифлекс ВЕНТ ЭПВ
Праймер битумный ТЕХНОНИКОЛЬ №01
Армированная ц.п. стяжка
Разуклонка из керамзита
Экструзионный пенополистирол
ТЕХНОНИКОЛЬ CARBON ECO
Биполь ЭПП
Железобетонное основание

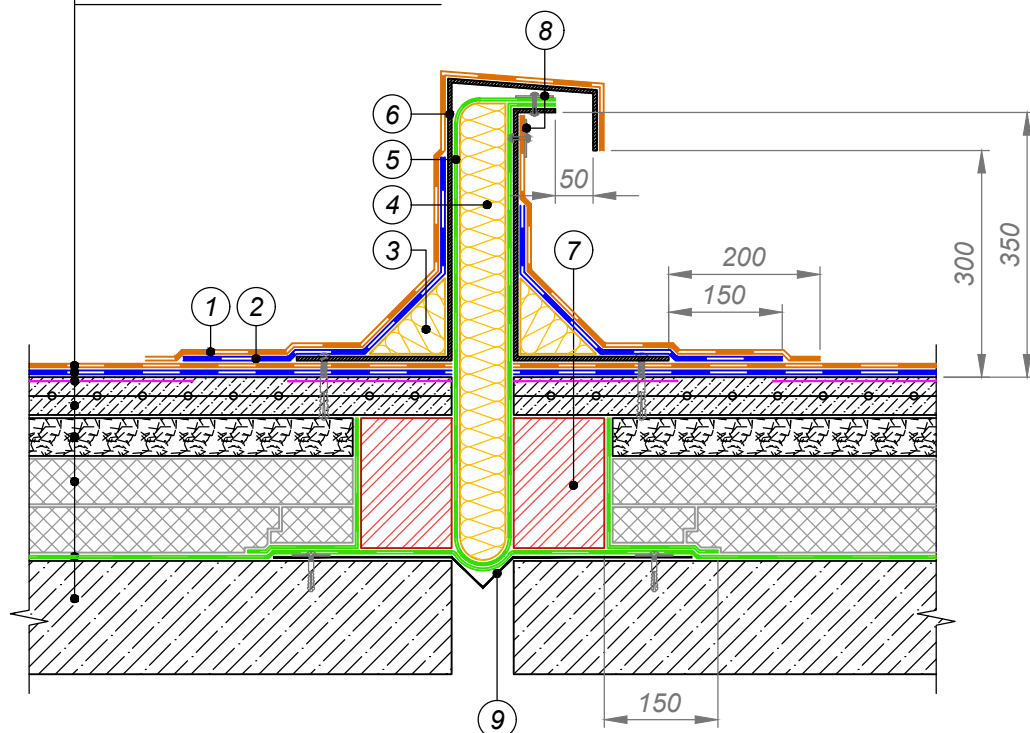

- | | |
|---|--|
| ① Верхний слой водоизоляционного ковра на примыкании - Техноэласт ЭКП | ⑤ Пароизоляционный материал для фиксации утеплителя |
| ② Нижний слой водоизоляционного ковра на примыкании - Техноэласт ЭПП | ⑥ Профиль из оцинкованной стали толщиной не менее 3 мм |
| ③ Галтель кровельная ТехноНИКОЛЬ 100x100 мм | ⑦ Кирпичная кладка |
| ④ Сжимаемый утеплитель | ⑧ Крепить заклепками через шайбу \varnothing 100 мм |
| | ⑨ Металлический компенсатор |

Изм.	Кол.уч.	Лист	№ док.	Подпись	Дата

Техноэласт ПЛАМЯ СТОП

Унифлекс ВЕНТ ЭПВ

Праймер битумный ТЕХНОНИКОЛЬ №01

Армированная ц.п. стяжка

Разуклонка из керамзита

Экструзионный пенополистирол

ТЕХНОНИКОЛЬ CARBON ECO

Биполь ЭПП

Железобетонное основание

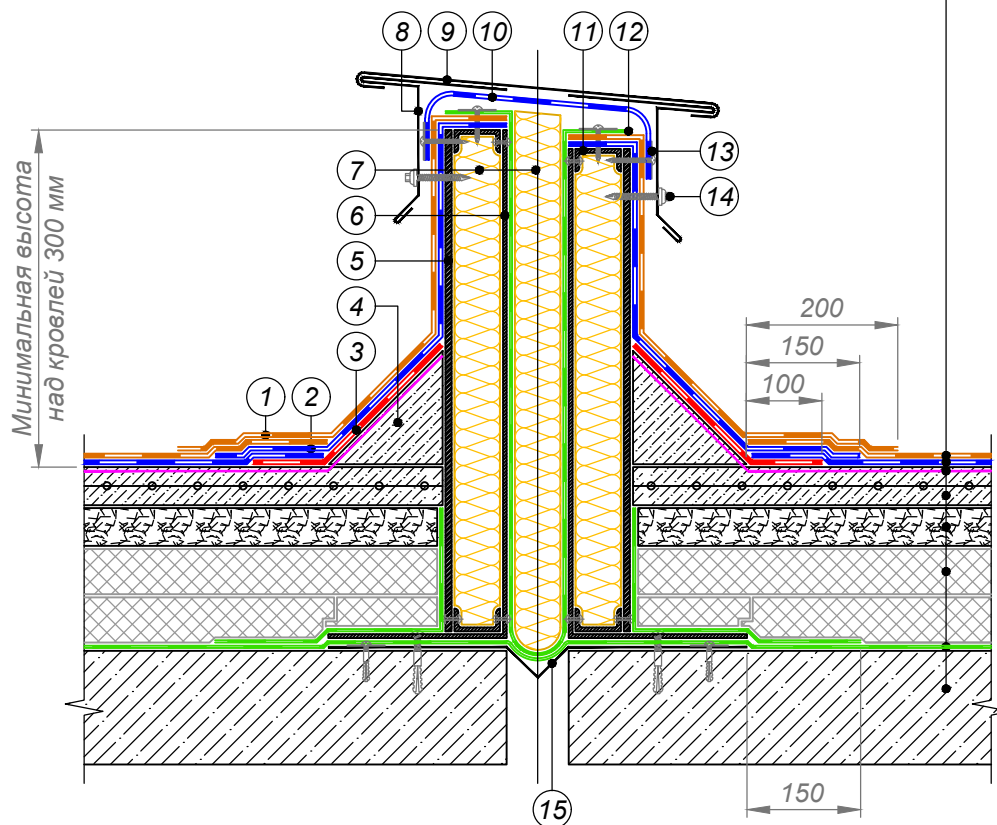

- ① Нижний слой водоизоляционного ковра на верт. поверхности - Техноэласт ЭПП
- ② Верхний слой водоизоляционного ковра на верт. поверхности - Техноэласт ЭКП
- ③ Слой усиления - Техноэласт ЭПП
- ④ Переходной бортик из легкого бетона
- ⑤ ЦСП или АЦЛ
- ⑥ Профиль из оцинкованной стали толщиной не менее 3 мм
- ⑦ Минераловатный утеплитель
- ⑧ Крепежный элемент

- ⑨ Покрытие из оцинкованного листа
- ⑩ Фартук из кровельного материала
- ⑪ Профиль из оцинкованной стали крепить заклепками
- ⑫ Пароизоляционный материал для фиксации утеплителя
- ⑬ Крепить саморезами с шайбой \varnothing 50 мм с шагом 250 мм
- ⑭ Крепить кровельными саморезами с ЭПДМ-прокладкой
- ⑮ Металлический компенсатор

Изм.	Кол.уч.	Лист	№ док.	Подпись	Дата

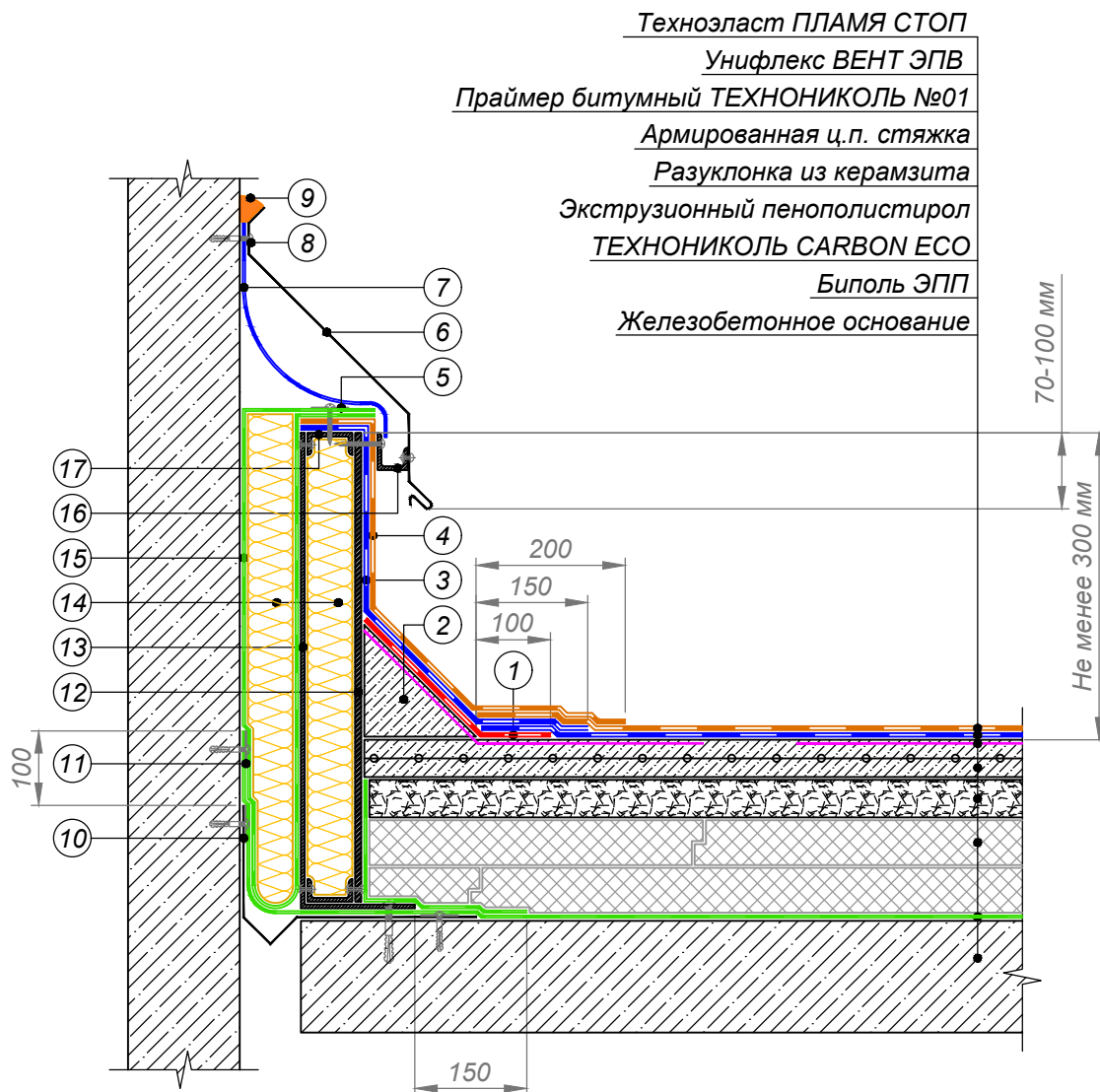

Техноэласт ПЛАМЯ СТОП
Унифлекс ВЕНТ ЭПВ
Праймер битумный ТЕХНОНИКОЛЬ №01
Армированная ц.п. стяжка
Разуклонка из керамзита
Экструзионный пенополистирол
ТЕХНОНИКОЛЬ CARBON ECO
Биполь ЭПП
Железобетонное основание

- | | |
|--|--|
| ① Слой усиления - Техноэласт ЭПП | ⑪ Материал наплавить на вертикальную поверхность и закрепить механически саморезами с шайбой Ø 50 мм |
| ② Переходной бортик из легкого бетона | ⑫ ЦСП или АЦЛ |
| ③ Нижний слой водоизоляционного ковра на верт. поверхности - Техноэласт ЭПП | ⑬ Профиль из оцинкованной стали толщиной не менее 3 мм |
| ④ Верхний слой водоизоляционного ковра на верт. поверхности - Техноэласт ЭПП | ⑭ Минераловатный утеплитель |
| ⑤ Пароизоляцию крепить саморезами с шайбой Ø 50 мм с шагом 500 мм | ⑮ Пароизоляционный материал для фиксации утеплителя |
| ⑥ Фартук из оцинкованной стали | ⑯ Компенсатор из оцинкованной стали крепить с фартуком механически |
| ⑦ Фартук из кровельного материала | ⑰ Профиль из оцинкованной стали крепить заклепками |
| ⑧ Крепить саморезами с шагом 200 мм | |
| ⑨ Мастика ТехноНИКОЛЬ №71 | |
| ⑩ Компенсатор из оцинкованной стали крепить с фартуком механически | |

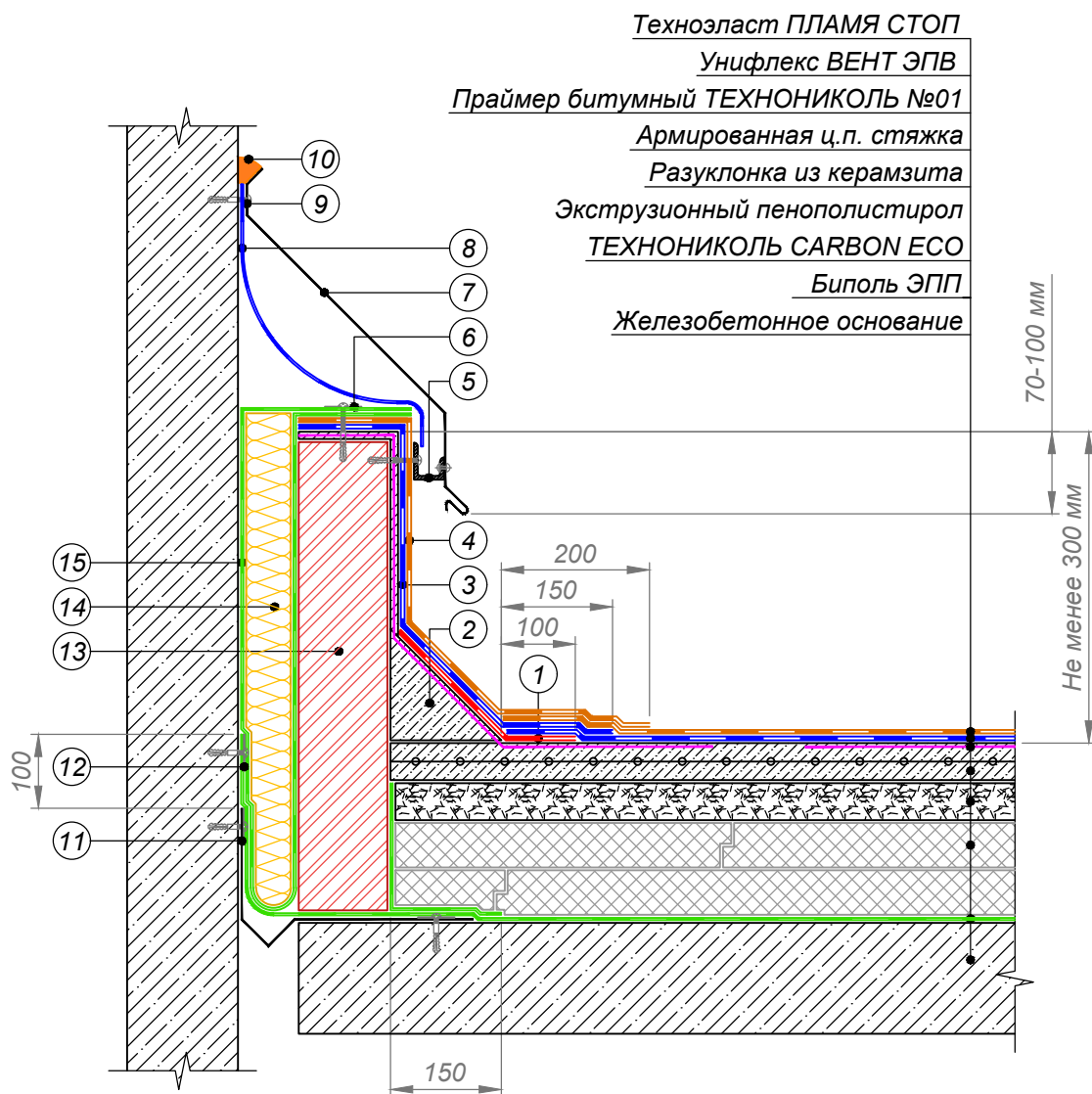

Техноэласт ПЛАМЯ СТОП

Унифлекс ВЕНТ ЭПВ

Праймер битумный ТЕХНОНИКОЛЬ №01

Армированная ц.п. стяжка

Разуклонка из керамзита

Экструзионный пенополистирол

ТЕХНОНИКОЛЬ CARBON ECO

Биполь ЭПП

Железобетонное основание

- | | | | |
|---|--|---|--|
| ① | Слой усиления - Техноэласт ЭПП | ⑨ | Крепить саморезами с шагом 200 мм |
| ② | Переходной бортик из легкого бетона | ⑩ | Мастика ТехноНИКОЛЬ №71 |
| ③ | Нижний слой водоизоляционного ковра на верт. поверхности - Техноэласт ЭПП | ⑪ | Компенсатор из оцинкованной стали крепить с фартуком механически |
| ④ | Верхний слой водоизоляционного ковра на верт. поверхности - Техноэласт ЭПП | ⑫ | Материал наплавить на вертикальную поверхность и закрепить механически саморезами с шайбой Ø 50 мм |
| ⑤ | Компенсатор из оцинкованной стали крепить с фартуком механически | ⑬ | Кирпичная кладка, оштукатуренная ц/п раствором М200 |
| ⑥ | Пароизоляцию крепить саморезами с шайбой Ø 50 мм с шагом 500 мм | ⑭ | Минераловатный утеплитель |
| ⑦ | Фартук из оцинкованной стали | ⑮ | Пароизоляционный материал для фиксации утеплителя |
| ⑧ | Фартук из кровельного материала | | |